

# Прицепная и навесная техника для кормозаготовки

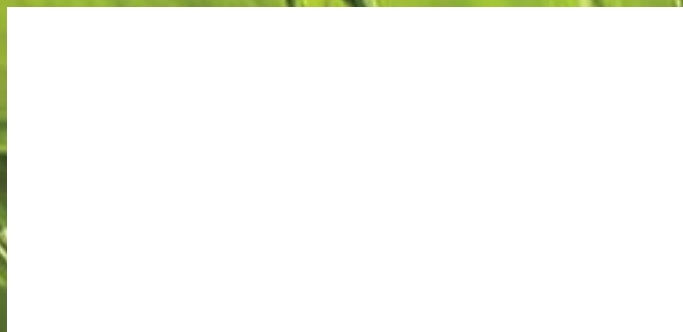

344029, Россия, г. Ростов-на-Дону,  
ул. Менжинского, 2

Телефоны отдела продаж:  
+7 (863) 255-22-00, 255-20-94, 255-20-97  
Горячая линия сервисной службы:  
+7 (863) 252-40-03

сайт: [www.rostselmash.com](http://www.rostselmash.com)  
e-mail: [market@oaorsm.ru](mailto:market@oaorsm.ru)

**РОСТСЕЛЬМАШ**  
Агротехника Профессионалов

- 04 Ростсельмаш в мире
- 06 Косилки ротационные навесные STRIGE 2100-2800
- 08 Косилка роторная с кондиционером SAPSUN 2400
- 10 Косилка роторная прицепная BERKUT 3200
- 12 Косилка роторная фронтальная КРФ 3500
- 14 Косилка-измельчитель навесная КИН 2700
- 16 Прицепной кормоуборочный комбайн STERN 2000
- 18 Измельчитель соломы KIWI 2000
- 20 Косилка дорожная краевая CHEEGE 184
- 22 Грабли роторные навесные KOLIBRI 350/470
- 24 Грабли двухроторные прицепные KOLIBRI DUO 810
- 26 Грабли колесно-пальцевые ГКП 600
- 28 Пресс-подборщик тюковый TUKAN 1600
- 30 Пресс-подборщик тюковый TUKAN MAX 1270
- 32 Пресс-подборщик рулонный PELIKAN 1200
- 34 Пресс-подборщик рулонный PELIKAN MAX 1500
- 36 Обмотчик рулонов самозагрузочный OPC 1200
- 38 Прицеп для перевозки тюков ТПТ-20
- 40 Прицеп для перевозки рулонов ТПР 8/10/16
- 42 Погрузчик фронтальный универсальный FENIX 800
- 44 Погрузчик-стогометатель FENIX MAX 1600
- 46 Погрузчик фронтальный навесной ПФН 3000
- 48 Миксер-кормораздатчик вертикальный CORMORANT VERTICAL 800-1200
- 50 Миксер-кормораздатчик горизонтальный CORMORANT HORIZONTAL 1300-1500
- 52 Мельницы зерновые вальцевые и молотковые МЗВ/М 2/8
- 54 Столбоставы СП 320/СН 140
- 56 Техника для кормозаготовки
- 60 Технические характеристики



**ЛИНЕЙКА КОРМОУБОРОЧНЫХ МАШИН ПРОИЗВОДСТВА РОТСЕЛЬМАШ ПОЛНОСТЬЮ РЕШАЕТ ПРОБЛЕМУ КОРМОЗАГОТОВКИ ОТ КОШЕНИЯ, ВАЛКОВАНИЯ И ПРЕССОВАНИЯ ДО ПРИГОТОВЛЕНИЯ И РАЗДАЧИ КОРМОВ ЖИВОТНЫМ.**

344029, Россия, г. Ростов-на-Дону,  
ул. 50-летия Ростсельмаш, 2-6/22

Телефоны отдела продаж:  
+7 (863) 255-22-00, 255-20-94, 255-20-07

Горячая линия сервисной службы:  
+7 (863) 252-40-03  
сайт: [www.kleverltd.com](http://www.kleverltd.com)

## РОСТСЕЛЬМАШ В МИРЕ

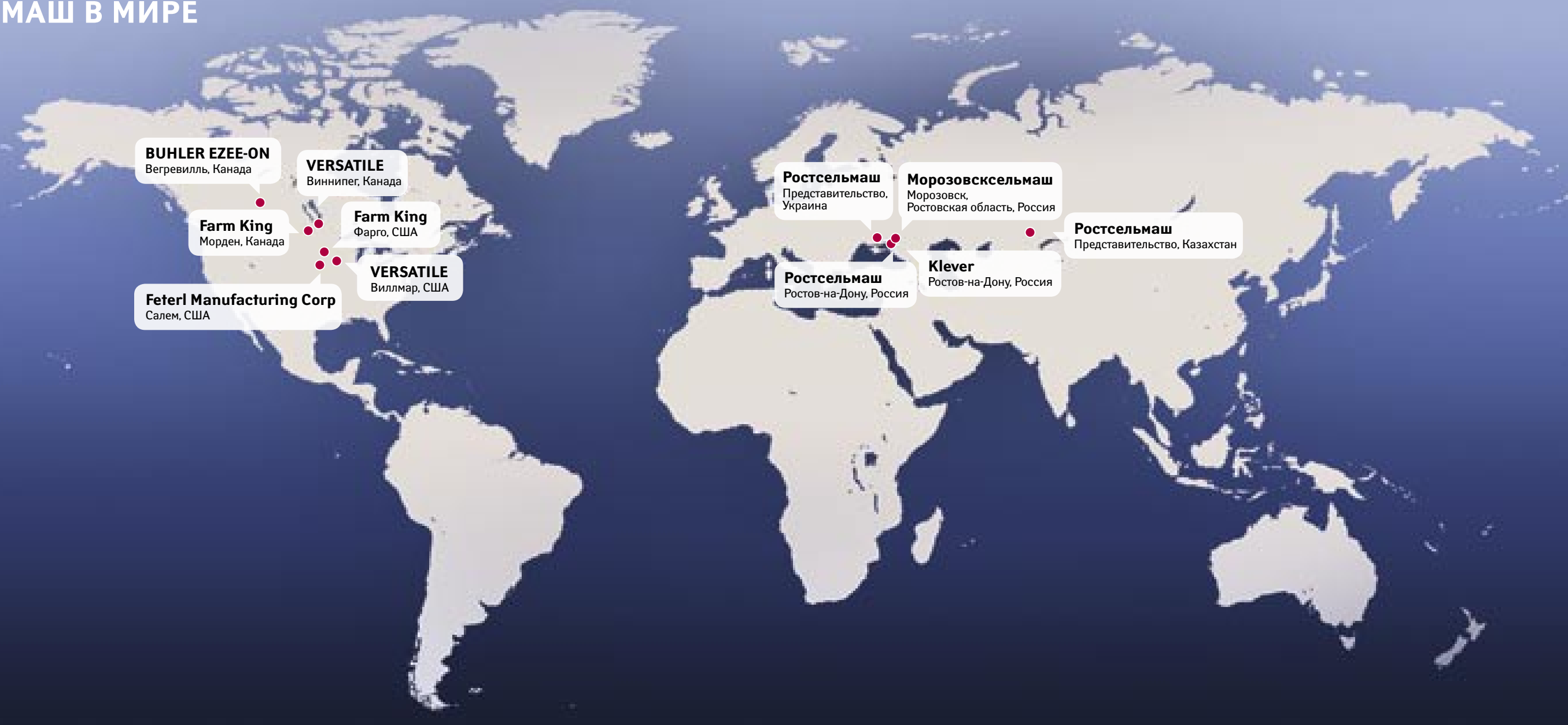

## РОССИЯ

**Ростов-на-Дону  
Ростсельмаш**

Выпускает зерно- и кормоуборочные комбайны и самоходную косилку для Ростсельмаш, тракторы и опрыскиватели VERSATILE.

**Ростов-на-Дону  
Klever**

Выпускает адаптеры для комбайнов Ростсельмаш, прицепную и навесную кормоуборочную технику, технику для хранения и переработки зерна, коммунальную и снегоуборочную технику.

**Морозовск, Ростовская область  
Морозовксельмаш**

Выпускает адаптеры для комбайнов Ростсельмаш, а также прицепную и навесную кормоуборочную технику.

## Канада

**Виннипег  
VERSATILE**

Выпускает тракторы VERSATILE мощностью от 190 до 575 л.с. Центральный склад запасных частей VERSATILE.

**Морден  
Farm King**

Выпускает зерноперегрузчики, зерноочистители, снегоуборщики, компактные агрегаты по почвообработке. Центральный склад запасных частей Farm King.

**Вегревиль  
EZEE-ON**

Новый актив группы компаний Ростсельмаш. Выпускает почвообрабатывающую и посевную технику.

## США

**Салем  
Feterl Manufacturing Corp**

Выпускает технику для хранения и переработки зерна, представленную на российском рынке под брендом ROSTSELMASH.

**Фарго  
Farm King**

Выпускает тележки для перевозки тюков, лезвия грейдеров, фронтальные погрузчики, представленные на российском рынке под брендом ROSTSELMASH.

**Виллмар  
VERSATILE**

Выпускает прицепные и самоходные опрыскиватели, представленные на мировом рынке под брендом VERSATILE.

## ОПЫТ. ИННОВАЦИИ. УСПЕХ

85 лет компания Ростсельмаш выпускает сельскохозяйственную технику, востребованную во всем мире. Это позволило накопить колоссальный опыт, дающий возможность оперативно реагировать на меняющиеся потребности клиентов, создавая наиболее эффективные решения по выполнению уборочных работ.

Сегодня Ростсельмаш объединяет 13 предприятий, расположенных по всему миру и работающих на одну цель – производство надежной и эффективной техники, способной стать незаменимым помощником каждому хозяйству.

Инвестиции в развитие производства, внимание к мнениям потребителей и стремление к использованию инновационных технологий в сочетании с накопленным опытом – вот на чем базируется успех Ростсельмаш. Техника компании переросла традиционные для себя рынки стран СНГ, завоевывая доверие фермеров Канады, США, Аргентины, Восточной Европы, Ближнего Востока и Африки.

На сегодняшний день Ростсельмаш готов предложить клиентам 24 типа сельскохозяйственной техники. Более 150 моделей и модификаций. Таким образом, все, от владельца небольшого хозяйства до главы крупного агрохолдинга, смогут выбрать наиболее эффективную для себя технику Ростсельмаш.

Линейка кормоуборочных машин производства Ростсельмаш полностью решает проблему кормозаготовки от кошения, валкования и прессования до приготовления и раздачи кормов животным.

# STRIGE 2100-2800

СИЛА В ЛЕГКОСТИ

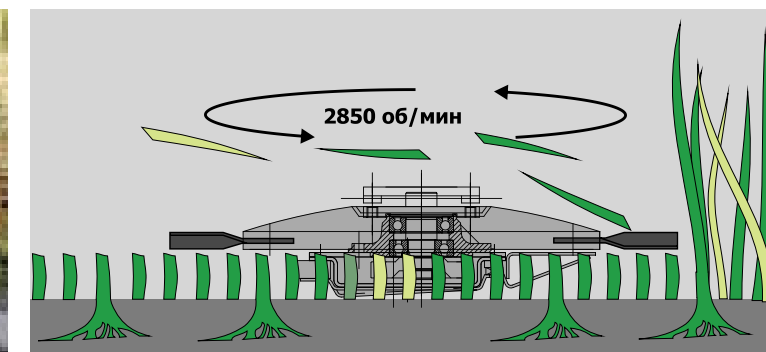

## Образцовое качество сена

Благодаря специальной конструкции ножи подбрасывают скошенную массу вверх и назад по ходу движения режущего бруса. Таким образом, при скашивании высокоурожайных трав на повышенных скоростях перед ним не возникает заторов, и скашиваемая масса не режется дважды. В результате сено получается высокого качества и сокращаются энергозатраты.

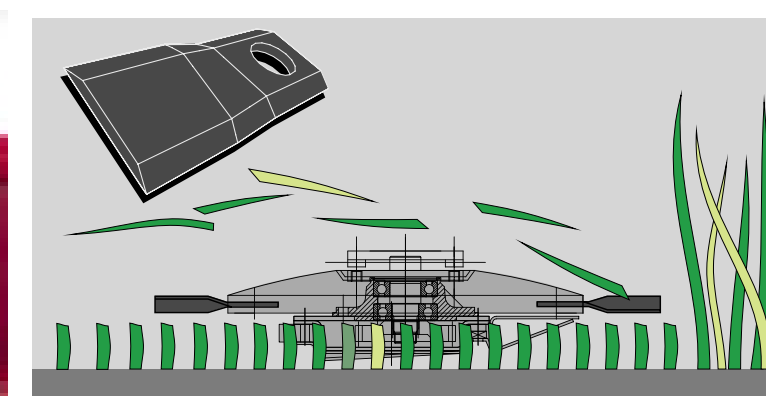

## Бережное обращение с корневой системой

Благодаря высокой частоте вращения роторов – 2850 об/мин – косилка убирает, не травмируя корни скашиваемой культуры. Strige развивает скорость до 15 км/час, что повышает производительность, возобновление лугов и вероятность хорошего урожая при следующем укосе.

## Удобство обслуживания

Техническое обслуживание ЖТТ-2,1/2,4/2,8 Strige предельно упрощено и не требует специального инструмента и оборудования. Все 5 мест точек смазки имеют очень удобное расположение.

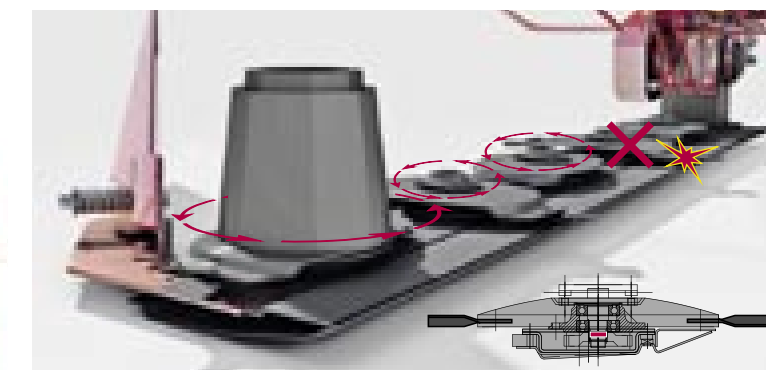

## Надежная и бесперебойная работа

Надежное натяжное устройство с мягкой, но сильной пружиной обеспечивает эффективное натяжение, бесперебойную и ровную работу ременной передачи.

## Долговременность службы

При наезде на невидимые в траве серьезные препятствия (гидранты, столбы) режущий брус от критических повреждений спасают срезные предохранительные элементы, находящиеся на каждом роторе.

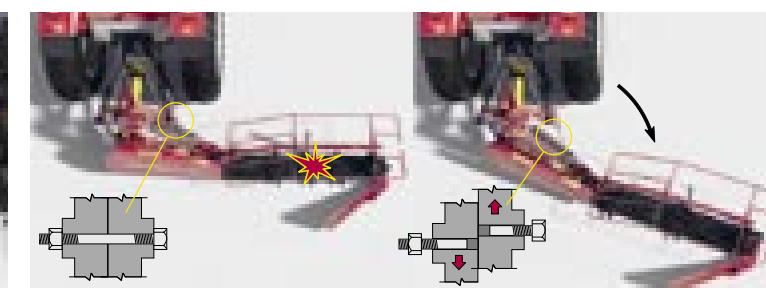
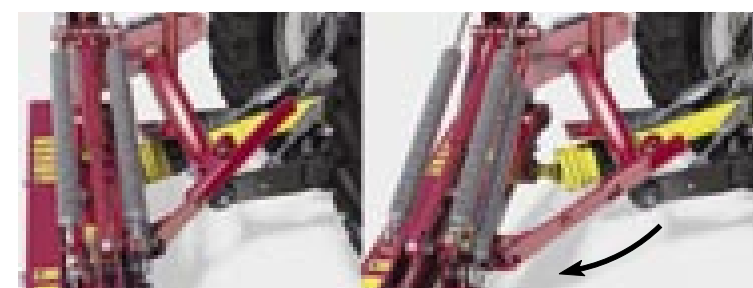

## Защита от препятствий

При наезде на препятствие срабатывает тяговый предохранитель, предотвращая разрушение режущего бруса. Для продолжения работы нужно лишь сдать назад и заменить срезной элемент.

Косилки ротационные навесные серии Strige – самые легкие в своем классе. Это позволяет им работать с минимальным расходом топлива и давлением на почву, а также копировать рельеф поля. На достаточно большой рабочей скорости, достигающей 15 км/ч, машины идеально скашивают высокоурожайные и полеглые травы и равномерно укладывают скошенные травяные массы в прокос. Бесперебойное функционирование Strige приятно удивит даже самых требовательных сельхозтоваропроизводителей. Косилки будут неустанно выполнять свою работу, демонстрируя отличные результаты. При частоте вращения ВОМ 540 об/мин агрегируются с тракторами тягового класса 0,9–1,4 т. с.



## Качественное скашивание без потерь и засоренности

Равномерное давление на почву и динамичное копирование обеспечиваются тремя спиральными пружинами механизма уравновешивания. Результатом становится стабильный, равномерный срез и минимальная засоренность массы.

## Минимум времени на агрегатирование

Удобная и надежная 3-точечная навеска сокращает время на агрегатирование косилки с трактором.



ширина захвата



производительность



скорость вращения ротора



ротор с изогнутыми ножами



самые легкие



гарантия

# SAPSUN 2400

КОШЕНИЕ? ЛЕГКО!

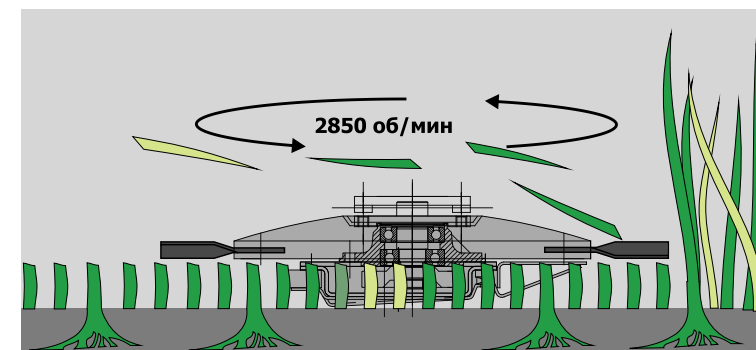

### Образцовое качество сена

Благодаря специальной конструкции ножи подбрасывают скошенную массу вверх и назад по ходу движения режущего бруса, т. е. при скашивании высокоурожайных трав на повышенных скоростях перед брусом не возникает заторов и скашиваемая масса не режется дважды.



### Минимальные энергозатраты

Активные цилиндрические подающие барабаны на крайних роторах режущего бруса направляют скошенную массу к центру. Поэтому скошенная масса не попадает на еще не скошенную траву при следующем заходе трактора.

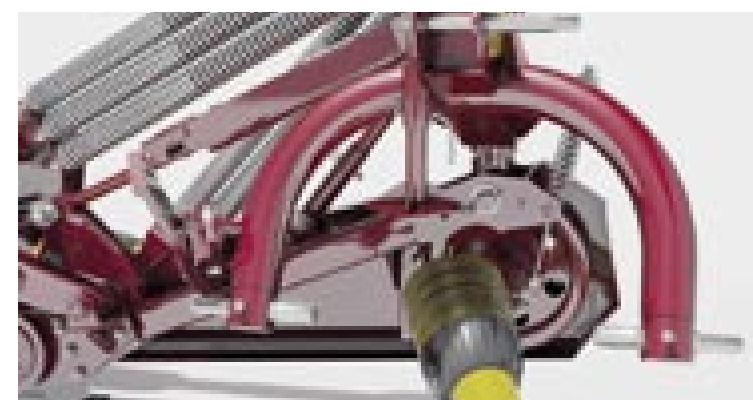

### Быстрое агрегатирование

Удобная и надежная 3-точечная навеска сокращает время на агрегатирование косилки с трактором.

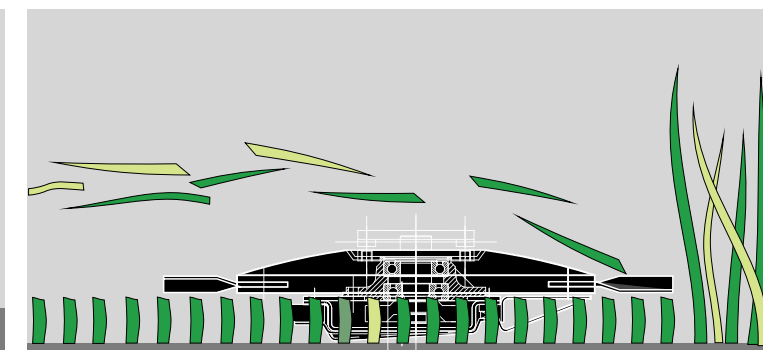

### Бережное обращение с корневой системой

Косилка убирает, не травмируя корни скашиваемой культуры, со скоростью до 15 км/час. Это происходит из-за высокой частоты вращения роторов – 2850 об/мин – что повышает производительность и вероятность хорошего урожая при следующем укосе.

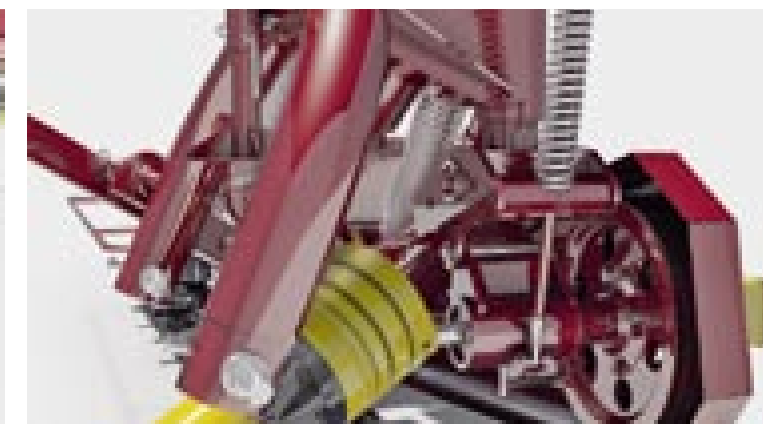

### Надежная и бесперебойная работа

Надежное натяжное устройство с мягкой, но сильной пружиной обеспечивает эффективное натяжение, бесперебойную и ровную работу ременной передачи.

### Быстрота и качество обработки корма

Кондиционер с V-образными шарнирными стальными бичами обеспечивает равномерное вспушивание кормовой массы по всей ширине захвата. Результат – меньший период подсыхания корма на поле и равномерность просушки, из-за которой достигается высочайшее качество корма.

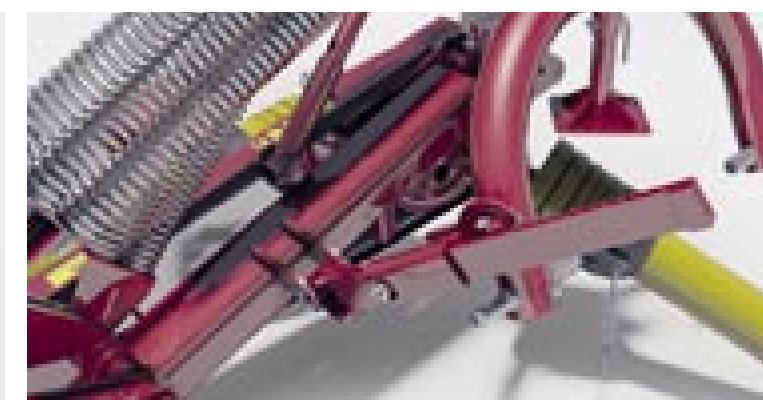

### Надежность эксплуатации и защита от препятствий

При наезде на препятствие срабатывает тяговый предохранитель, предотвращая разрушение машины.

Косилка роторная с кондиционером SapSun поможет добиться образцового качества сена. Она создана для работы с высокоурожайными и полеглими травами. На повышенных поступательных скоростях 9–15 км/ч машина чисто скашивает, без труда вслушивает и укладывает массу в равномерный валок.

Многофункциональность косилки порадует самых взыскательных потребителей: машина также может использоваться для скашивания трав и укладки их в прокос. Такая возможность появляется при работе с демонтированным кондиционером.

Косилка заботится и о будущем урожае. Именно для этого при работе скорость роторов достигает 2850 об/мин, это не только обеспечивает чистый срез, но и предохраняет от повреждений верхние слои почвы и корни трав.

### Удобное обслуживание

Техническое обслуживание SapSun предельно упрощено и не требует специального инструмента и оборудования.



до 2,4м  
ширина захвата



до 3 км/ч  
производительность



до 2850 об/мин  
скорость вращения ротора



ротор с изогнутыми ножами



кондиционер



2 года  
гарантия

# BERKUT 3200

ПРОКОС ИЛИ ВАЛОК – ВСЕ БЕЗУПРЕЧНО

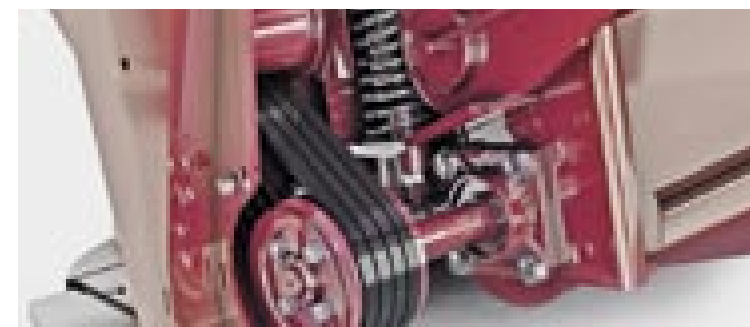

### Долгосрочность службы

Привод плющильного аппарата осуществляется с помощью четырех ремней ХРА, обеспечивающих плавную и бесшумную передачу на вал плющилки. А полностью закрытая и смазанная цепная передача работает дольше, чем открытая с любой системой смазки.



### Работа как на ровных, так и на неровных полях

На неровных полях со сложным рельефом режущий брус прогибается в пределах упругой деформации, при этом ножи опасно приближаются к плющилке. Для того чтобы не нарушать технологический процесс уборки на ровных полях и не порезать ножами плющилку, при работе на неровных полях предусмотрена возможность регулировки режущего бруса относительно плющильных валцов.



### Высокая ремонтопригодность

Плющильные валцы состоят из одинаковых резиновых сегментов с шевронным профилем. Износ плющилки обычно происходит в самом нагруженном месте, в центре вальца. Для замены достаточно заменить износившийся сегмент на новый или поменять сегменты местами, а не весь валец полностью.



### Надежность

Усиленное крепление валкообразователей повышает надежность конструкции.



### Исключение деформации машины

Прочная конструкция не допускает деформации переднего и боковых щитов при большой урожайности трав.



### Чистый валок

Использование простой, без применения инструментов, регулировки крыльев валкообразователя обеспечивает чистый валок правильной формы.

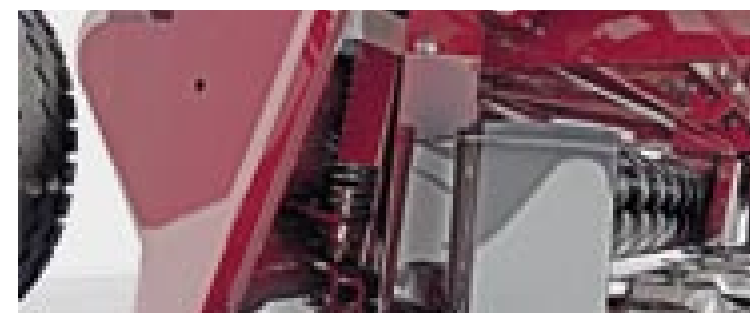

### Интенсивное плющение

Степень плющения регулируется установкой минимального зазора между верхним и нижним вальцами и соответствующего давления пружин.



### Идеальное сено при минимальных энергозатратах

Специальная конструкция изогнутых ножей и тарелки обеспечивает эффективную подачу скошенной массы к плющильным вальцам, что дает возможность получить сено высокого качества, сократить время уборки и энергозатраты трактора.

Производительная косилка ротационная прицепная Berkut применяется даже на полях урожайностью свыше 50 ц/га. Рабочая скорость машины достигает до 18 км/ч, при этом происходит тщательное скашивание высокоурожайных и полеглых трав, качественное плющение скошенной массы и ее укладка в валок. Косилка радует своей многофункциональностью: с демонтированной плющилкой она может использоваться для скашивания трав и укладки их в прокос. Машина предназначена для агрегатирования с тракторами тягового класса 1,4 и очень легка в применении. Косилка имеет возможность работать на полях с небольшой неровностью, причем ее деформация исключается за счет специальных защитных механизмов. Бережное отношение к вашему труду – главный принцип Berkut.

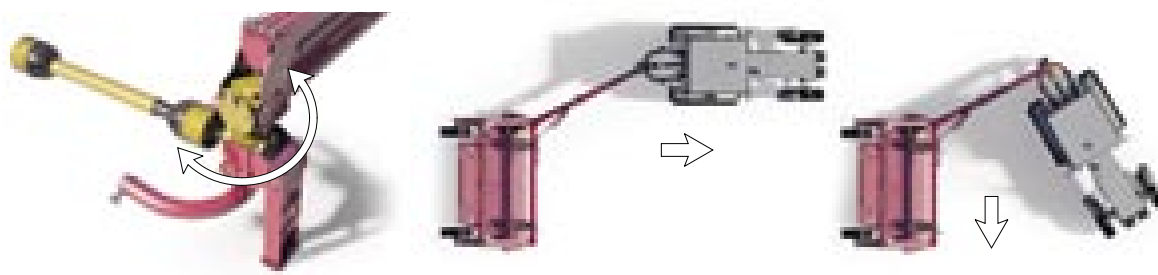

### Сокращение потерь времени и повышение производительности

Поворотный редуктор, установленный на косилке, обеспечивает прекрасную маневренность, уменьшает радиус поворота и дает возможность разворотов без отключения ВОМ. Это значительно сокращает потери времени и повышает производительность.



до 3,2м  
ширина захвата



до 4,5га/ч  
производительность



до 3000  
об/мин  
скорость  
вращения ротора



ротор с изогнутыми  
ножами



поворотный  
редуктор



плющилка



2  
года  
гарантия

# КРФ 3500

РЕКОРДНАЯ ПРОИЗВОДИТЕЛЬНОСТЬ



Надежная косилка роторная фронтальная КРФ 3500 в составе с универсальной самоходной косилкой предназначена для работы на полях урожайностью свыше 200 ц/га. Она ровно скашивает высокоурожайные и полеглые травы. Итог ее работы – высочайшее качество корма, которое достигается с помощью высокопроизводительного кондиционера, мягко вспушивающего скошенную массу. Деликатное плющение осуществляется регулируемыми плющильными вальцами, которые способствуют равномерному и быстрому просыханию массы. Последний этап функционирования машины – укладка массы в валок. И здесь косилка показывает отличные результаты – валок получается воздушным и ровным. КРФ 3500 используется с универсальной самоходной косилкой производства Ростсельмаш во всех зонах равнинного земледелия, на полях с выровненным рельефом, с уклоном поля не более 8°.

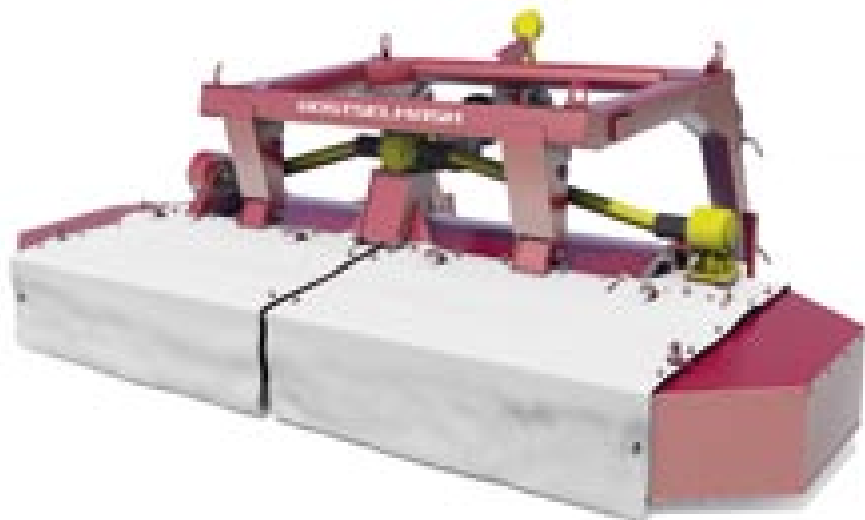

**Простое обслуживание**  
Точки смазки машины расположены очень удобно. При обслуживании КРФ 3500 не требуются специальное оборудование и инструменты.

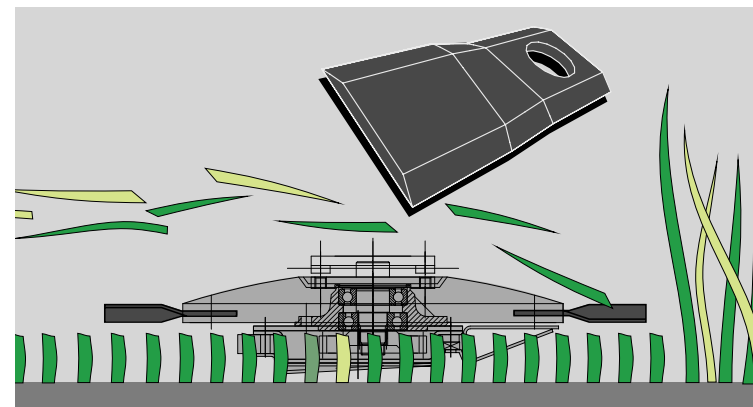

**Экономичность и образцовое качество сена**  
Благодаря специальной конструкции ножи подбрасывают скошенную массу вверх и назад по ходу движения режущего бруса, т.е. при скашивании высокоурожайных трав на повышенных скоростях перед брусом не возникает заторов и скашиваемая масса не режется дважды. В результате сокращаются энергозатраты, сено получается высокого качества.



**Защита от препятствий и простейшая подготовка к работе в случае повреждения**  
При наезде на невидимые в траве серьезные препятствия (гидранты, столбы и т.д.) режущий брус от критических повреждений спасает срезная шпонка, находящаяся на каждом роторе. Нет необходимости разбирать и менять все зубчатые колеса режущего бруса, достаточно сменить срезную опору – и косилка готова к работе.

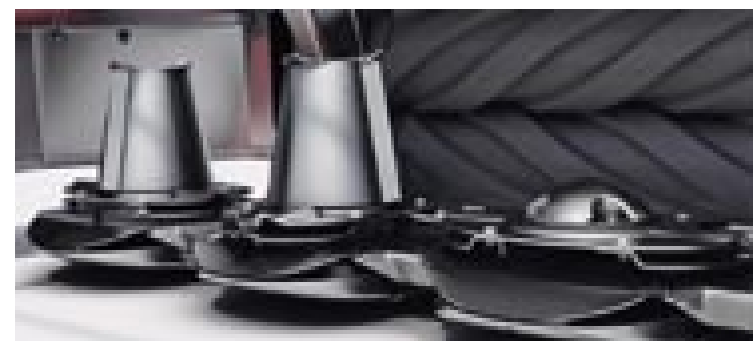

**Сокращение энергозатрат**  
Активные цилиндрические подающие барабаны на крайних роторах режущего бруса направляют скошенную массу к центру. За счет этого она не попадает на еще не скошенную траву при следующем заходе машины, что сокращает энергозатраты и исключает двойной срез массы.

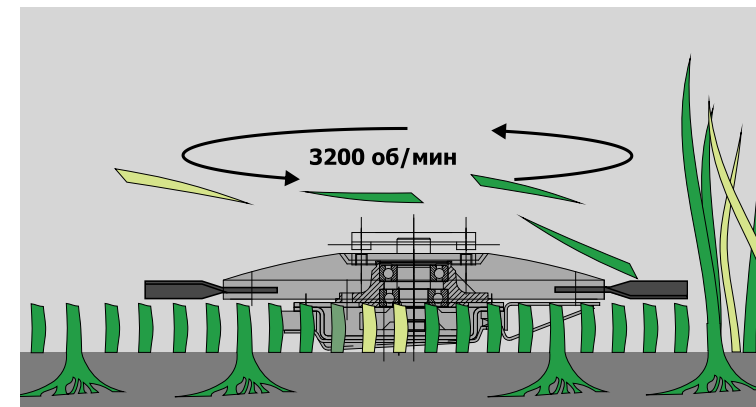



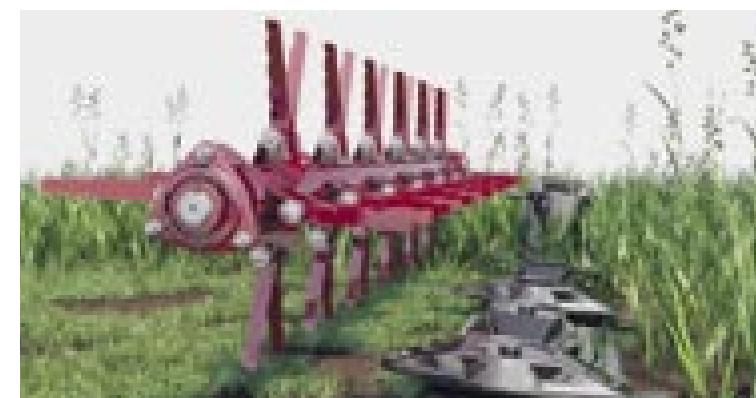



**Высочайшая производительность**  
Производительность косилки достигает 80 т/час. Увеличивается вероятность хорошего урожая при следующем укосе из-за высокой частоты вращения роторов (3200 об/мин). Косилка не травмирует корни скашиваемой культуры, а ее скорость доходит до 18 км/час.



**Быстрота и качество обработки корма**  
Высокопроизводительный кондиционер с фиксированным креплением V-образных бичей обеспечивает равномерное и производительное вспушивание кормовой массы. Вследствие ее быстрого и равномерного подсыхания сокращается количество технологических операций, а также достигается высочайшее качество корма.



**Отборная кормовая масса**  
Для плющения таких хрупких растений, как люцерна, устанавливаются регулируемые шевронные плющильные вальцы, которые обеспечивают высокое качество корма, без потерь листостебельчатой массы.

-  ширина захвата
-  скорость вращения ротора
-  ротор с изогнутыми ножами
-  кондиционер
-  плющилка
-  гарантия

# КИН 2700

СВЕЖИЙ КОРМ БЕЗ ЗАДЕРЖЕК



производительность



копирование рельефа



ротор с изогнутыми ножами



поворотный силосопровод



гарантия



Косилка-измельчитель КИН 2700 в составе с универсальной самоходной косилкой легко справляется со скашиванием зеленых сеяных и естественных трав, травосмесей, кукурузы молочной и молочно-восковой спелости (кроме кукурузы гребневого возделывания) и других культур высотой не более 200 см, их тщательным измельчением и погрузкой в транспортное средство. Полученная травяная масса используется в качестве питательного корма для скота. Косилка многофункциональна: она может удобрять почву. В этом случае машина работает в режиме «скашивание, измельчение и разбрасывание» по полю пожнивных остатков кукурузы, подсолнечника, сорго и других культур. Косилка предназначена для работы на равнинных полях с уклоном не более 8°.



## Безупречный процесс скашивания

Копирование рельефа поля происходит за счет установленного сменного опорного башмака косилки (высота среза регулируется: 60 мм, 100 мм и 140 мм). В результате достигается качественное техническое скашивание.



## Простое техническое обслуживание

Техническое обслуживание КИН 2700 предельно упрощено и не требует специального инструмента и оборудования.



## Чистый срез и продолжительность эксплуатации

Семьдесят восемь надежных ножей на режущем роторе из специального материала с эффектом самозатачивания обеспечивают чистый срез. Исключается возможность излома ножа при наезде на препятствие и попадание его в швырялку, что продлевает срок службы косилки.



60 мм, 100 мм, 140 мм



## Высокое качество корма

Специальная форма S-образных ножей не захватывает и не загрязняет травяную массу при скашивании. Результат – высокое качество корма.

## Удобство эксплуатации

Направление потока травяной массы осуществляется за счет поворота силосопровода и его козырька при помощи гидравлики, что обеспечивает удобство погрузки в транспортное средство.



# STERH 2000

МАЛЕНЬКИЙ КОМБАЙН  
С БОЛЬШИМИ ДОСТИЖЕНИЯМИ



## Многофункциональность

Специальная форма ножей ротора позволяет машине работать не только на подкормку, но и на уборку сенажа: после скашивания травяной массы с укладкой в валок и его просушкой до необходимой влажности в зависимости от агрофона Sterh 2000 может подобрать валок с одновременным измельчением массы и погрузкой в транспортное средство.

назад



налево



## Несколько вариантов погрузки травяной массы

Погрузка травяной массы может осуществляться через силосопровод как в рядом идущее транспортное средство, так и назад в прицепной накопитель. Это позволяет выбирать схему работы в зависимости от имеющейся свободной техники.

## Долговечность и длительный срок эксплуатации комбайна

Все детали выполнены из металла высокого качества, что продлевает срок службы комбайна. Самозатачивающиеся ножи отличаются особой прочностью, они произведены из специальной легированной стали, что обеспечивает чистый срез и исключает возможность излома ножа при наезде на препятствие и попадание его в измельчитель, а это также продлевает срок эксплуатации комбайна.



## Увеличение срока службы ножей в два раза

Оперативность в процессе скашивания и измельчения обеспечивают двухлезвийные ножи: износ ножа не требует его замены. Перевернув его в другую сторону, можно сразу же продолжить работу. Это позволяет увеличить срок службы ножей в 2 раза.

## Простое обслуживание

Техническое обслуживание Sterh 2000 предельно упрощено и не требует специального инструмента и оборудования: обеспечен удобный доступ к ножам измельчителя для их замены и всем местам смазки.

Прицепной кормоуборочный комбайн Sterh 2000 создан с учетом самых последних технологий. Его многофункциональность приятно удивит даже самых требовательных аграриев: он не только скашивает и измельчает, доизмельчает травяную массу, но и осуществляет погрузку полученного продукта в транспортное средство, которая может осуществляться как в рядом идущее средство, так и назад в прицеп, что очень удобно при скашивании ботвы сахарной свеклы и картофеля. Производительность комбайна достигает 38 т/час – удивительный результат при почти полном отсутствии потерь. Итогом становится образцовый корм. Рабочие органы машины выполнены из металла высокого качества, поэтому будут служить в течение длительного времени. Комбайн может убирать силосные культуры до 1,5 метра высотой. Агрегатирование с тракторами тягового класса 1,4 т.с. при частоте вращения ВОМ 540 об/мин.

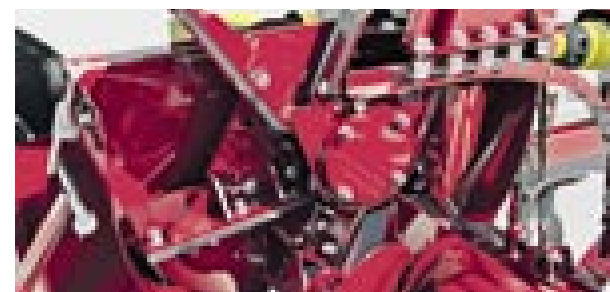

## Максимальная производительность

Частота вращения измельчающего аппарата достигает 1000 оборотов в минуту. Надежный редуктор и возможность вести работу на повышенной скорости позволяют достичь производительности 38 т/ч.

## Комфорт в работе

Благодаря гидравлическому приводу силосопровода управление процессом выгрузки происходит из кабины, что во многом облегчает работу тракториста.



производительность



ширина захвата



измельчитель



ротор с изогнутыми ножами



поворотный силосопровод



гарантия

# KIWI 2000

ЗАБОТА О ПОЧВЕ – ЗАБОТА О ЗАВТРАШНЕМ ДНЕ

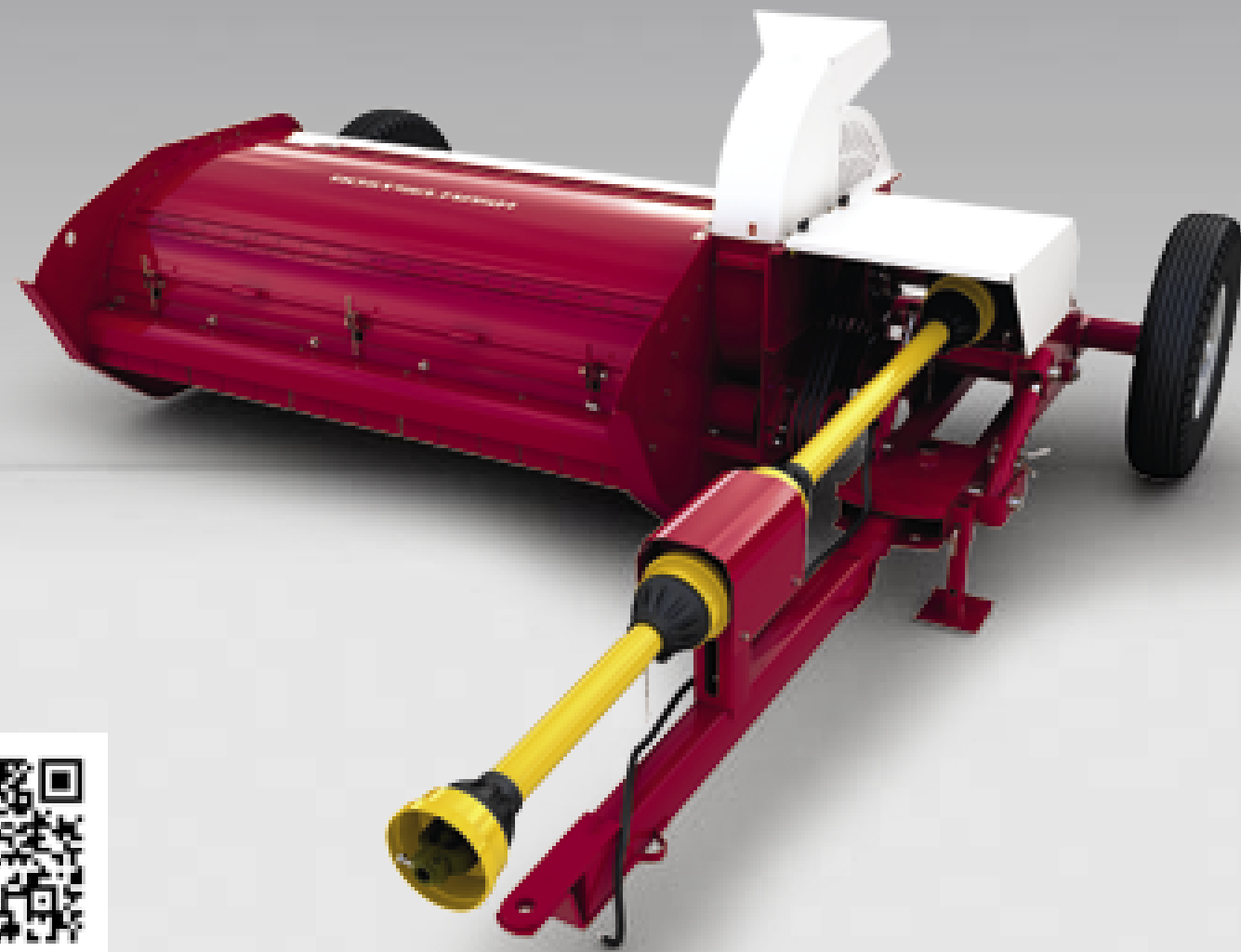

Измельчитель соломы Kiwi 2000 многофункционален: он производит подбор валков соломы после любых зерноуборочных комбайнов, двойное измельчение соломы и ее разбрасывание по полю. Измельчитель создан с учетом того, что захватываемая в почву солома является органическим удобрением, которое повышает плодородие и способствует развитию полезной микрофлоры почв. Преимуществом перед встроенными в комбайн измельчителями является не только более экономичный расход топлива, но и значительно увеличенная, по сравнению с комбайнами, ширина разбрасывания соломы до 6 метров. Машина применяется во всех почвенно-климатических зонах, где работают зерноуборочные комбайны. Kiwi 2000 интересен тем, что может быть переоборудован в прицепной кормоуборочный комбайн. Агрегатирование с тракторами тягового класса 1,4 т. с. при частоте вращения BOM 540 об/мин.



**Наполнение массы органическими элементами**  
Конструкция Kiwi 2000 позволяет производить двойное измельчение (грубое измельчение – роторным режущим агрегатом и окончательное – измельчителем), которое наполняет массу органическими элементами, способствует увеличению плодородных свойств почвы.



### Удобство в управлении

Перевод измельчителя в рабочее и транспортное положение осуществляется из кабины трактора с помощью гидросистем, что упрощает работу оператора.

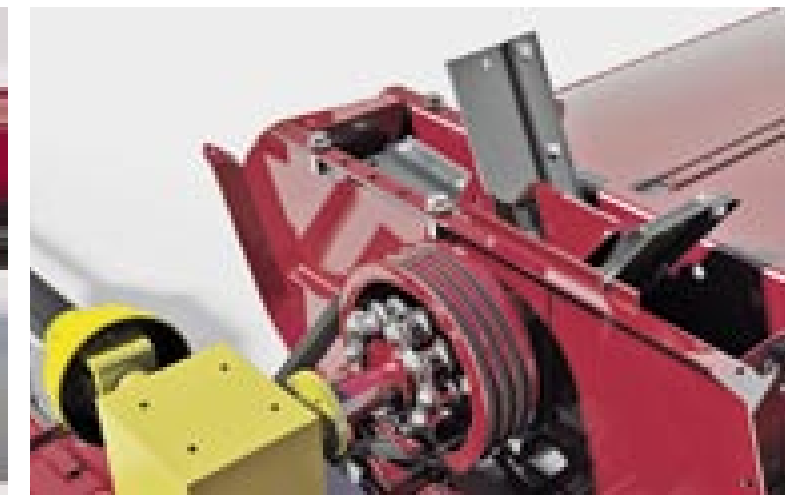

### Длительная эксплуатация

Надежный привод, состоящий из карданной передачи с предохранительной и обгонной муфтой, мультипликатором известных европейских производителей и цепной муфты, значительно продлевает срок службы измельчителя.

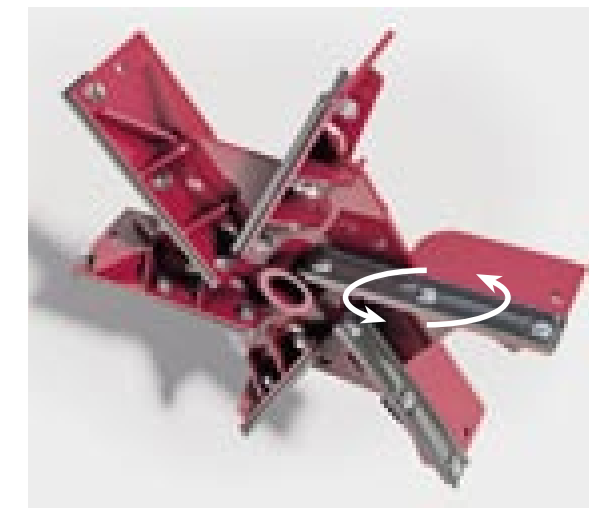

### Увеличение срока эксплуатации ножей

Использование двухсторонних ножей измельчителя гарантирует увеличение их срока службы в два раза (после износа одной стороны лезвия ножа его можно перевернуть на другую).



### Возможность переоборудования в кормоуборочный комбайн

Возможность переоборудования измельчителя Kiwi 2000 в прицепной кормоуборочный комбайн STERN 2000 по индивидуальному заказу делает машину многофункциональной.



← 2м →  
ширина захвата



до 4т/ч  
производительность



измельчитель



ротор с изогнутыми ножами



2 года  
гарантия

# CHEEGE 184

МАСТЕРСТВО ЧИСТОТЫ



Косилка дорожная краевая для обкоса дорог Cheege 184 – это уникальная машина, не имеющая аналогов в России. Она предназначена для скашивания разросшейся травы и кустарника по обочинам автомобильных дорог, улиц, открытых площадок и разделительных полос, а также на стадионах, аэродромах и т.д. Косилка дорожная краевая для обкоса дорог Cheege 184 имеет широкие возможности, она может скашивать ветки кустарника толщиной до 35 мм, работать в горизонтальной и вертикальной плоскостях. Большая ширина захвата позволяет ей превосходно обкашивать кромки полей, работать на травянистых сельскохозяйственных полях. Защитные механизмы предохраняют машину от поломок и повреждений. Превосходное качество кошения обеспечивается возможностью копировать поверхность.



## Универсальность

Установленные мощные молотковые ножи косилки обеспечивают возможность скашивания кустарников диаметром до 35 мм. Это расширяет возможности использования машины.



## Безопасность работы

Конструкция металлических отражателей сделана таким образом, что при работе они пропускают массу только внутрь, исключая выброс измельченных частиц из зоны среза.

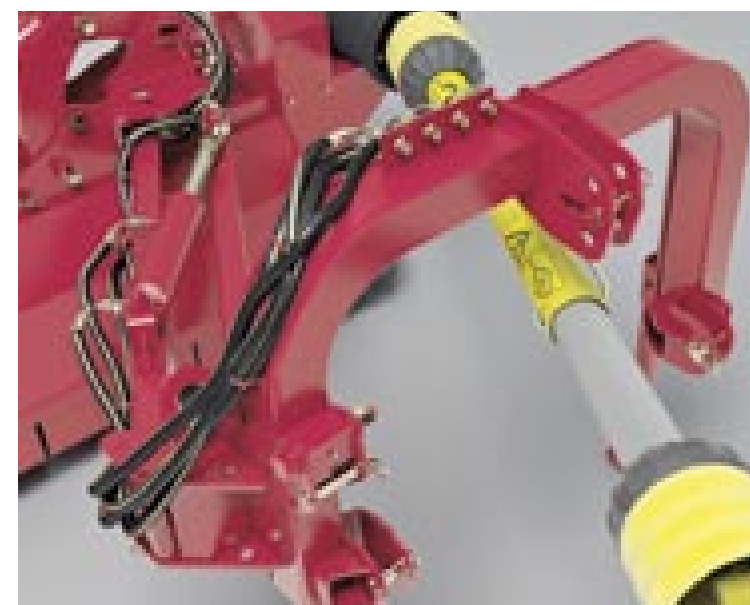

## Экономия времени

Удобная трехточечная навеска повышенной надежности минимизирует затрачиваемое время на агрегирование.



## Долговечность службы

Благодаря использованию мультипликатора и карданного вала европейского производства увеличивается надежность косилки. Полеклиновое ремённая передача с прочным ремнем надежно передает крутящий момент на ротор с ножами.

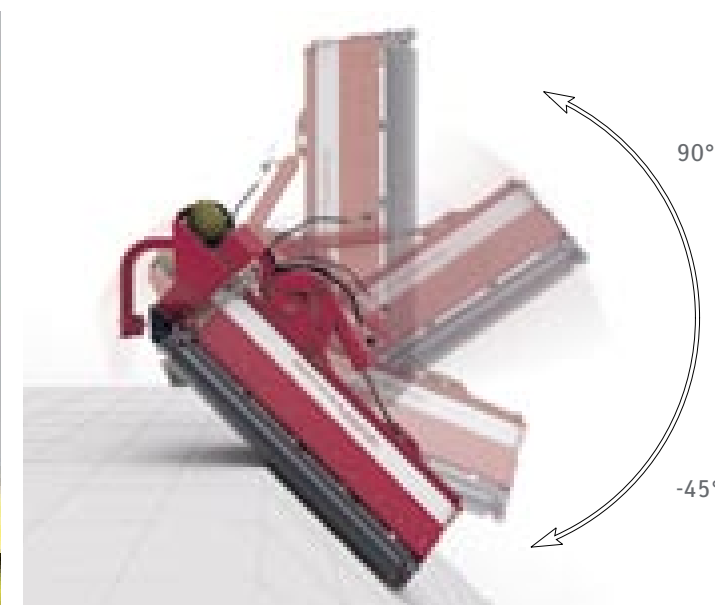

## Многофункциональность

Благодаря специальной кинематике поворотного механизма косилка может работать под углом от  $-45^\circ$  до  $90^\circ$ , что расширяет диапазон применения.



## Прочность и работа без поломок

Косилка оснащена предохранительным срезным устройством на поворотном устройстве. Это предотвращает разрушения и значительно повышает надежность машины. Механизмы поворотной головы изготовлены из легированной стали 40X, поэтому косилка с легкостью выдерживает большие нагрузки.

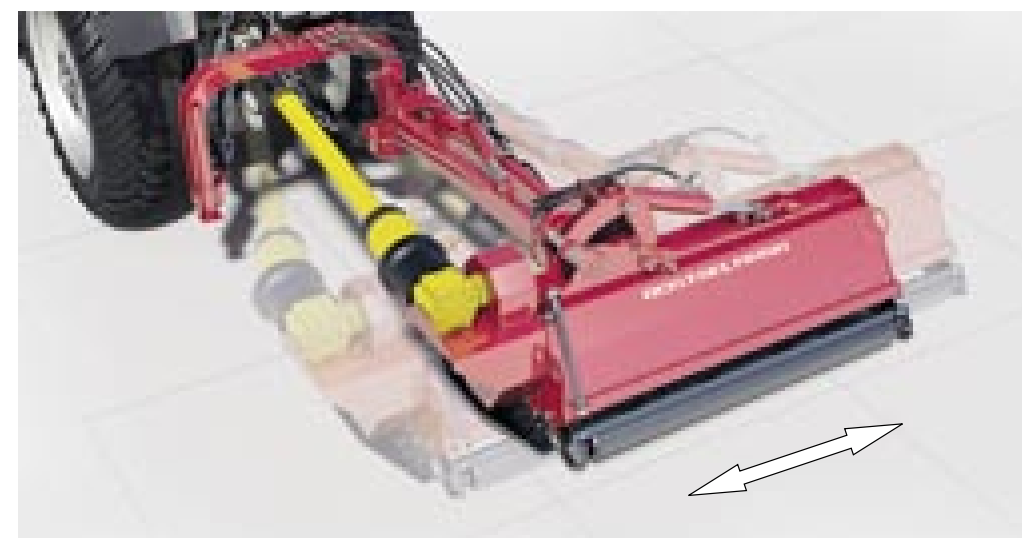

## Широкий диапазон применения

Параллелограммная навеска позволяет вести работы в горизонтальной плоскости. Так повышается оперативность маневрирования при встрече с препятствием. Возможна работа в узком пространстве, где косилка может функционировать, не выходя за габариты трактора.



← 1.8м →  
ширина захвата



2100  
об/мин  
скорость  
вращения роторов



1000  
об/мин  
частота  
вращения ВОМ



$-45^\circ + 90^\circ$   
угол работы



молотковые ножи



2  
года  
гарантия

# KOLIBRI 350/470

ЧИСТЫЙ ВАЛОК ОБЕСПЕЧЕН

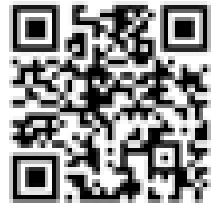

**Минимальные усилия при замене габри**  
Быстрое и удобное снятие габри при их замене.



**Возможность выбрать размер валка**  
Регулируемый отрагатель формирует валок необходимой ширины. Это обеспечивает возможность подбора валка агрегатами с различной шириной захвата подборщика.



**Долговечность машины**  
Импортный закрытый редуктор гарантирует качественную и долговечную работу.



**Сокращение потерь при сгребании**  
Наличие тандем-каретки, регулируемой по высоте, позволяет копировать рельеф поля в различных плоскостях и беспрепятственно преодолевать неровности без потерь и «зарывания» габри в почву.

Габри роторные навесные Kolibri 470 идеально подойдут хозяйствам, которые самостоятельно заготавливают корма для внутренних нужд. Производительность Kolibri 470 доходит до 5,6 га/ч при ширине захвата 4,7 м. Габри производят тщательное сгребание трав из прокосов в ровные валки, легкое ворошение скошенной массы в прокосах, оборачивание, разбрасывание и сдваивание валков сена. Возможность выбора ширины валка позволяет подстроиться под дальнейшую работу имеющегося пресс-подборщика. Габри преодолевают препятствия в виде камней или неровностей почвы с помощью специальной тандем-каретки. Kolibri покажут отличные результаты работы с минимальными потерями.

Идеальное сгребание без потерь и засорения валка грунтом достигается за счет очень близкого расположения колес копирующей каретки к сгребющим пальцам.

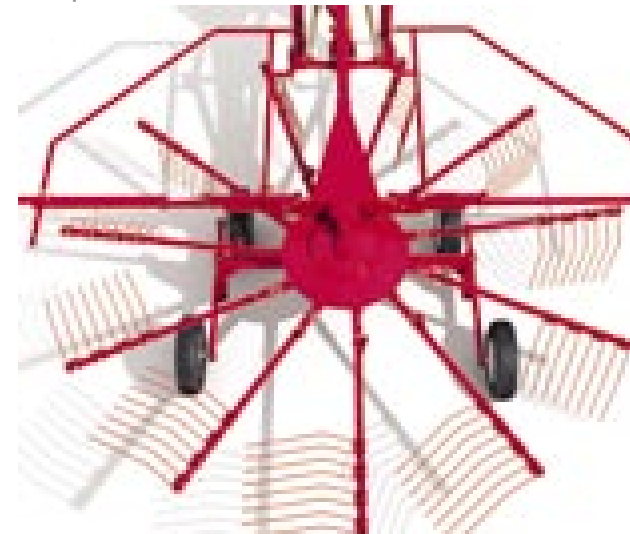

**Чистое сгребание**  
Четыре сдвоенные габри на каждой штанге гарантируют чистое сгребание и минимальные потери.

**Доступное обслуживание**  
Техническое обслуживание Kolibri 470 предельно упрощено и не требует специального инструмента и оборудования. В машине имеется всего три объекта смазки.

**Быстрота агрегатирования**  
Удобная и надежная трехточечная навеска позволяет сократить время агрегатирования габри с трактором.



производительность



ширина захвата



роторные



4 габри на штанге



копирование рельефа



гарантия

# KOLIBRI DUO 810

СГРЕБАНИЕ В ДВА РАЗА БЫСТРЕЕ



Грабли двухроторные прицепные Kolibri Duo 810 необходимы, если вы хотите получить образцовый корм и при этом избежать даже минимальных потерь. Они используются для укладки в совершенно ровные сдвоенные валки скошенных высокоурожайных сеяных и естественных трав влажностью не выше 70% на полях с выровненным рельефом. Два ротора обеспечивают более высокую производительность до 8 га/ч, чистое сгребание, четко сформированные валки, а также бережную обработку кормовой массы. При центральном сгребании не происходит двойного перебрасывания массы и осыпания листьев с кормовых культур. С Kolibri Duo 810 вы будете спокойны за свой урожай.



## Защита механизмов от повреждений

Удобная и надежная 3-точечная навеска исключает изгиб и повреждения карданной передачи при подъеме/опускании форкопа трактора с неустановленными ограничителями. Это приводит к сокращению времени на агрегатирование граблей с трактором, обеспечивает высокую надежность устройства.

## Корм без загрязнений и потерь

Качественное копирование и чистый сбор материала без загрязнений и потерь обеспечивает близкое расположение колес копирующей тележки с передними флюгерными колесами на каждом роторе к подбирающим граблям.

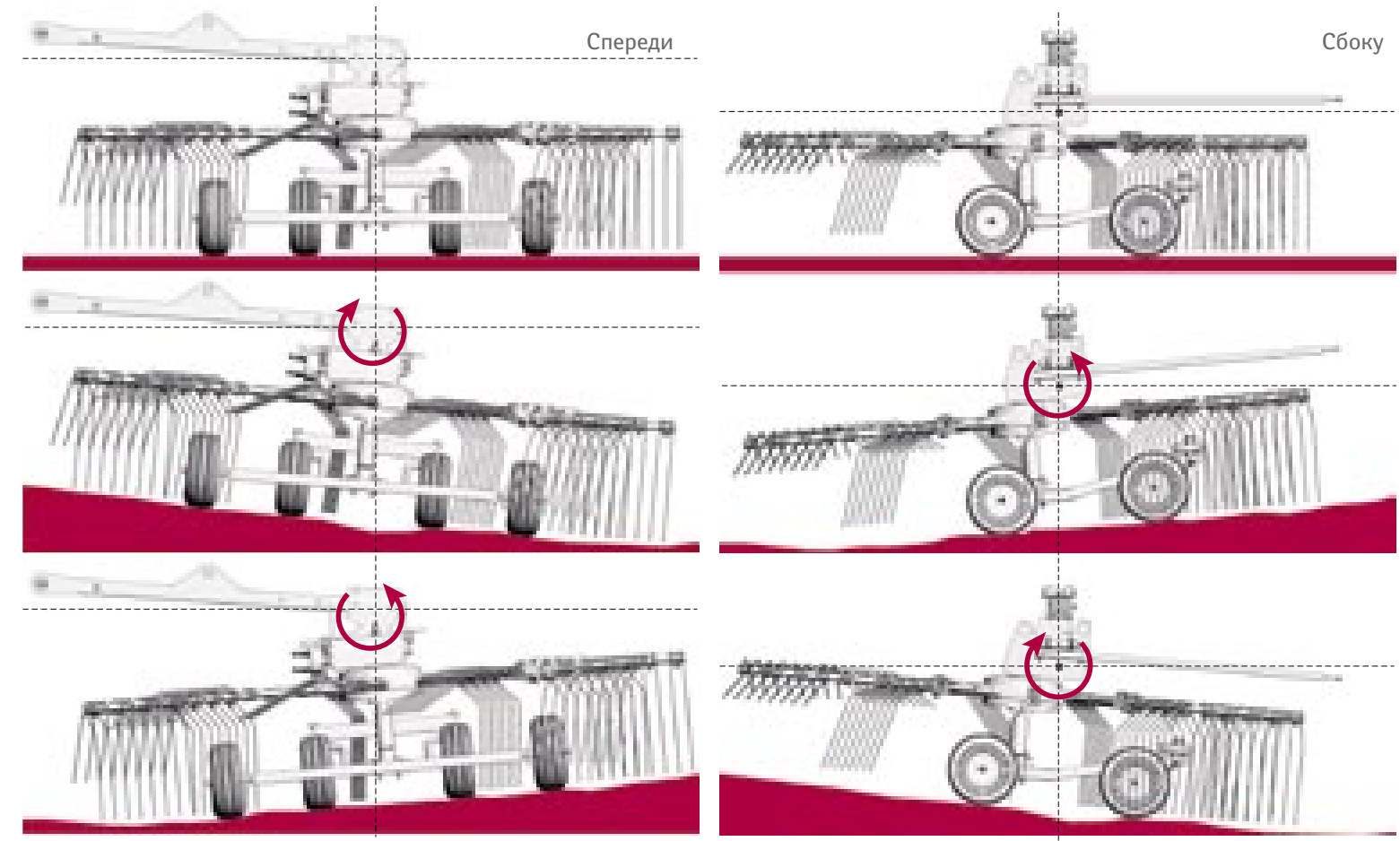

## Корм высочайшего качества с минимальными потерями

Импортный редуктор ротора дает гарантию долговечной качественной работы грабелей. Конструкция крепления роторов позволяет оптимально копировать рельеф поля в продольном и поперечном направлении, при этом оптимально выдерживается рабочая высота подбирающих пальцев. Это приводит к сокращению потерь и минимальным загрязнениям корма.

## Идеальное сгребание

Чистое сгребание массы обеспечивают четыре сдвоенные граблины на каждой штанге.



## Маневренность

Система подруливания задних опорных колес делает машину высокоманевренной, что обеспечивает удобство эксплуатации грабелей, а также сокращает продолжительность работы.



производительность



ширина захвата



роторные



4 граблины на штанге



копирование рельефа



гарантия

# ГКП 600

ГРАБЛИ КОЛЕСНО-ПАЛЬЦЕВЫЕ

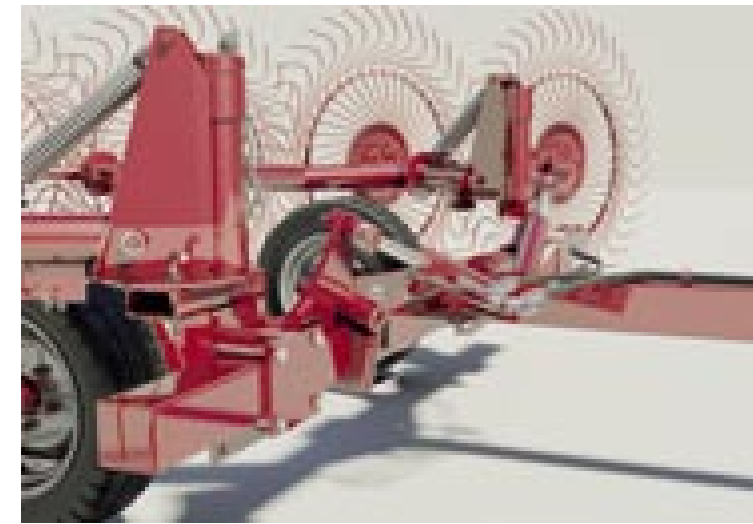
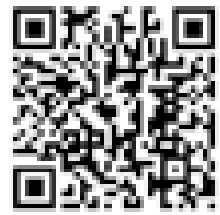

## Рама и колеса

Основные механизмы граблей – рама и тяговое дышло – изготовлены из специальных квадратных труб, придающих всей конструкции особую прочность.

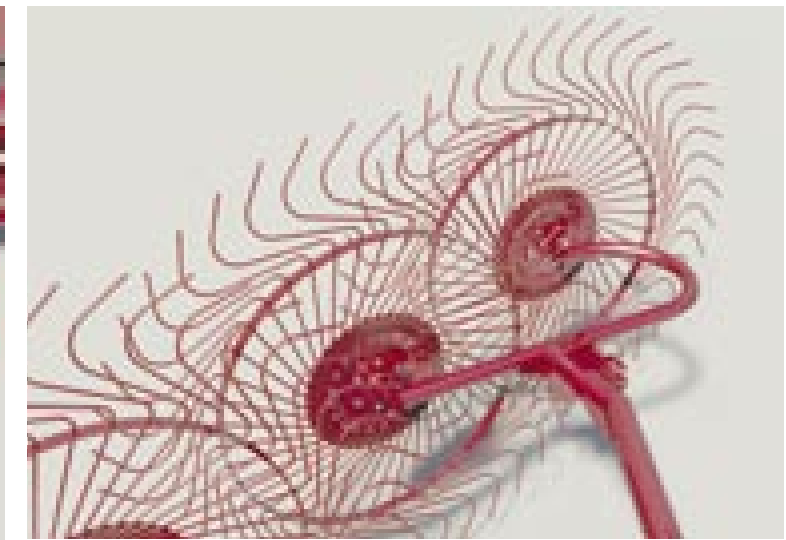

## Бережное отношение и экономия

Установленные разгрузочные пружины на поворотных стойках обеспечивают минимальное повреждение корневой системы сеянных и естественных трав в процессе сгребания, ворошения и оборачивания валков сена без засорения массы землей, а также способствуют низкому сопротивлению передвижению граблей по полю, что в свою очередь экономит топливо.

Грабли колесно-пальцевые ГКП-600 очень надежны и просты в эксплуатации. Они используются во всех зонах равнинного земледелия при уборке высокоурожайных сеянных и естественных сенокосов. Отличительная особенность колесно-пальцевых граблей – многофункциональность. Они могут выполнять несколько видов полевых работ: сгребание массы из прокоса в валок, оборачивание валков, ворошение массы в прокосе.



Гидравлическое управление Грабли можно легко складывать-раскладывать из транспортного положения в рабочее и обратно с помощью гидравлической системы, управляемой из кабины трактора.



← 6 м →  
ширина захвата



производительность  
4000 т/ч



колесные



2 года  
гарантия

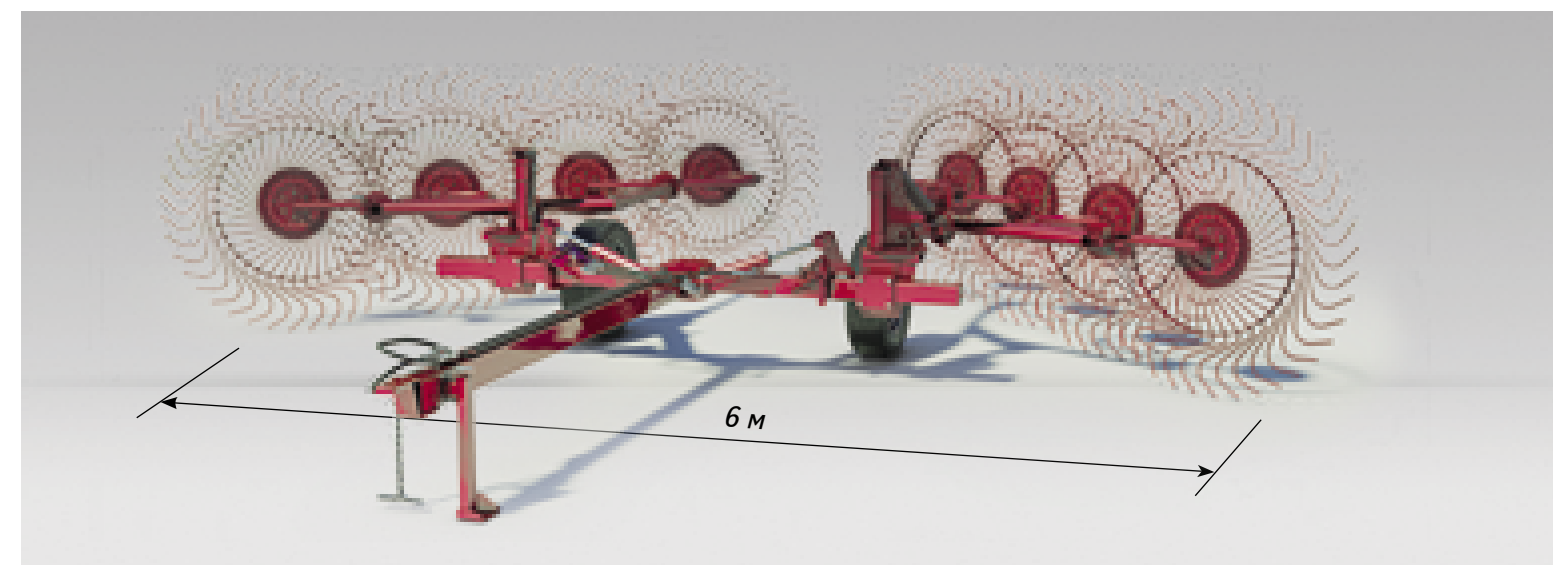

## Надежность

Прошедшие специальную термообработку зубцы из пружинной стали на рабочих органах обеспечивают долговечную работу, а специальная геометрия зубцов позволяет работать на кручение в двух плоскостях без поломок даже при попадании камней.

# TUKAN 1600

КАЧЕСТВО И ЭКОНОМИЯ









Собранную травяную массу всегда хочется сохранить свежей и питательной. Пресс-подборщик тюковый Tukan 1600 создан для этой цели: он подбирает валки сена естественных и сеяных трав или соломы, прессует травяную массу в прямоугольные тюки и обвязывает их шпагатом. Все этапы работы машины оперативны: подбор, прессование, выгрузка тюков. «Экономия» – ключевое слово при функционировании пресс-подборщика, т.к. трактористу не требуется производить остановку чтобы обвязать тюк, обвязка производится автоматически. Пресс-подборщик не подведет даже в моменты попадания в механизм посторонних предметов, надежно сработают системы защиты. Машина используется везде, кроме горных районов. Для формирования тюков подойдут даже легкие культуры растений, в машине установлена специальная система регулирования плотности. Пресс-подборщик комплектуется счетчиком тюков и может комплектоваться выгрузным устройством, использование которого экономит время и позволяет оптимизировать процессы работы машины.



### Высокие показатели работы обвязывающего механизма

Немецкий обвязывающий механизм прост в настройках, надежен, обеспечивает высокие показатели в работе.

-  ← 1,6м →  
ширина захвата
-  10 т/ч  
производительность
-  46x37  
размер тюка
-  002  
счетчик тюков
-    
выгрузное устройство
-  2 года  
гарантия



### Предотвращение разрушения подборщика

Крутящий момент подборщику передает ременная передача, которая не требует смазки, а в случае забивания подборщика большой массой или посторонним предметом он проскальзывает на шкиве, предотвращая разрушение привода и самого подборщика.



### Удобство эксплуатации

Подборщик поднимается и опускается из кабины трактора включением рычага гидрораспределителя, что обеспечивает удобство эксплуатации.

### 100% защита от перегрузок и нештатных ситуаций

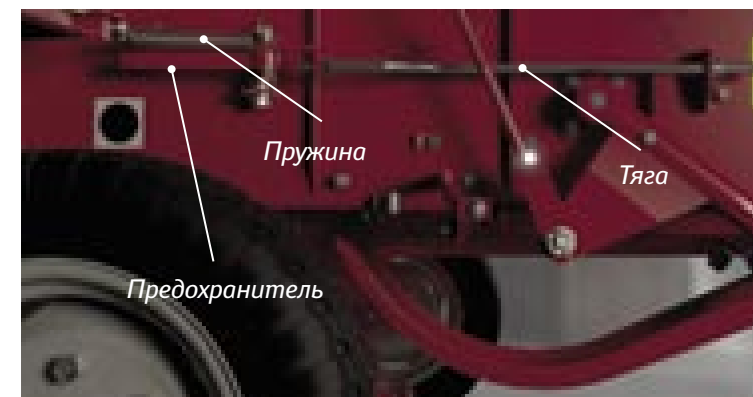

Для предохранения выхода узлов пресс-подборщика из строя по причине забивания массой или попадания посторонних предметов в рабочие органы предусмотрен срезной болт, через который передается крутящий момент с маховика на главный редуктор машины.

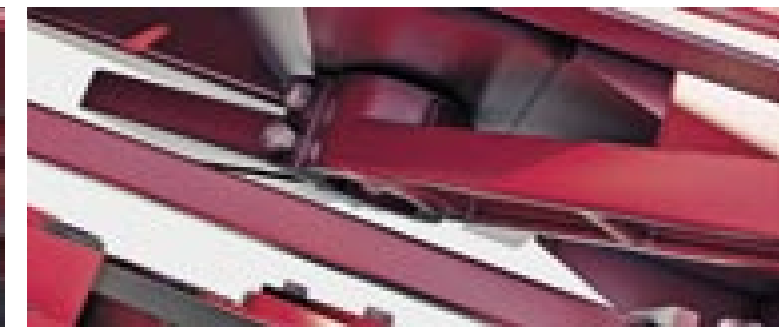
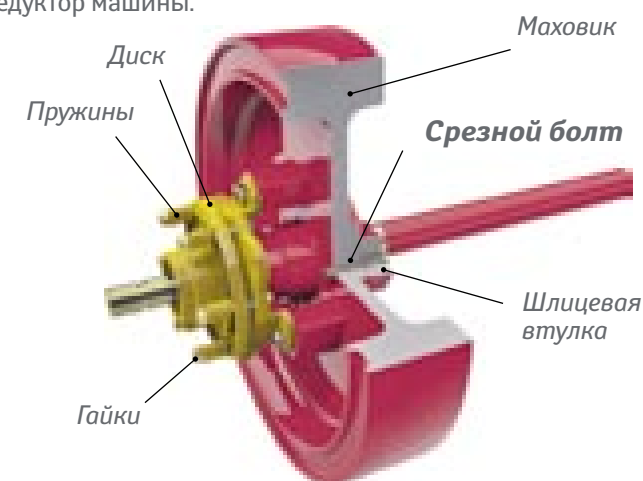

### Долговременная служба ВОМ и сцепного устройства

Наличие противовеса в кривошипном механизме позволяет погасить инерционные силы, возникающие при движении поршня. В итоге трактор движется равномерно и без рывков.



### Длительная работа без остановок

Имеется возможность установки до 8 рулонов шпагата, что позволяет работать без остановки в течение всей смены, а следовательно, экономит время.

В случае возникновения какой-либо непредвиденной ситуации, в результате которой иглы во время хода обвязки не могут вернуться в исходное положение, возникает опасность удара поршнем через спрессованный материал по иглам, что приведет к деформации игл. Деформированные иглы в свою очередь могут повредить обвязывающий механизм. Для исключения таких случаев предусмотрен предохранитель. Если иглы не вернулись в исходное положение, то поршень, двигаясь внутри камеры, не дойдет до игл, т.к. будет остановлен предохранителем, при этом на маховике срежется предохранительный болт.

Для защиты от выхода из строя обвязывающего механизма при критических перегрузках в нештатных ситуациях установлен срезной предохранительный болт.

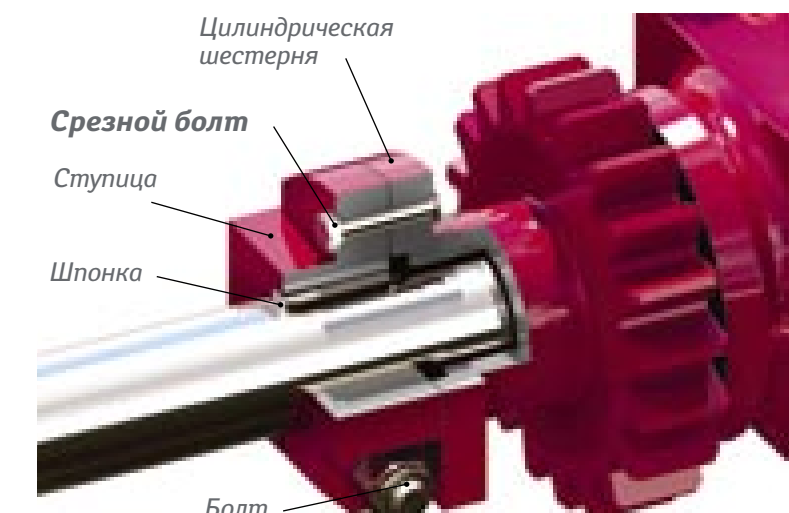

# TUKAN MAX 1270

ПРЕСС-ПОДБОРЩИК ТЮКОВЫЙ



## Широкий подборщик

Подборщик шириной 2,2 м оснащен двумя резиновыми колесами и управляется гидравликой, это позволяет идеально копировать рельеф поля и работать одинаково эффективно как с широкими, так и с узкими валками сена и соломы

## Длительная работа без остановок

Общая вместимость 2-х отсеков под бухты шпагата позволяет вместить до 18 бобин, что обеспечит продолжительную работу пресс подборщика и, следовательно, сэкономит время.



## Оптимальная работа маховика

Трехсот килограммовый маховик служит аккумулятором энергии и позволяет сбалансировать пиковые нагрузки, обеспечивая оптимальную работу узлов и механизмов пресс подборщика.

## Экономия времени и трудозатрат

Пресс-подборщик может комплектоваться стаером (накопителем) который позволяет одновременно компактно выгружать сразу два тюка расположенных друг на друге.

Крупнопакующий пресс-подборщик тюковый ППТ-1270 Тисап Мах предназначен для подбора валков сена естественных и сеяных трав или соломы, прессования их в крупногабаритные тюки прямоугольной формы с обвязкой шпагатом. По отдельному заказу пресс-подборщик может комплектоваться стаером (накопителем), который позволяет одновременно компактно выгружать сразу два тюка расположенных друг на друге. Пресс-подборщик агрегируется с тракторами класса не менее 2 т.с., в том числе, (возможно агрегирование с тракторами МТЗ-1221). Стандартное оборудование: дистанционный пульт управления и контроля с счетчиком тюков, широкоугольный карданный вал, два копирующие колеса на подборщике, датчик измерения давления в прессовальной камере, автоматическая система обдува узловязателей, индикатор разрыва шпагата. Опции к пресс-подборщику тюковому: выталкиватель последнего тюка, стаер (накопитель) тюков, тандемного шасси, сенсор влажности, автоматическая смазка фиксированных узлов, автоматическая смазка цепей.

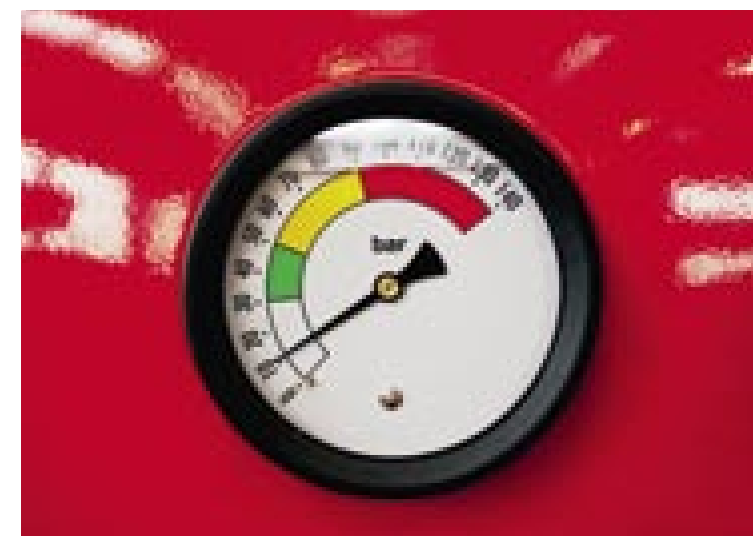

## Контроль плотности прессования

Желаемая плотность прессования визуально видна из кабины трактора на манометре, который установлен в передней части пресс подборщика.



## Отсутствие моментов, отвлекающих от управления трактором

Блок управления и контроля установленный в кабине трактора позволяет контролировать: процесс обвязки шпагатом, разгрузку тюков, плотность прессования, частичный или общий электронный подсчет тюков, работу вентиляторов обдува узловязателей.



## Плотность прессования

Плотность тюков регулируется четырьмя гидравлическими цилиндрами, которые оказывают постоянное давление на тюк обеспечивая максимальную плотность прессования.



←2,2м→  
ширина захвата



120x70  
размер тюка



пульт управления



002  
счетчик тюков



# PELIKAN 1200

ВКЛАД В БУДУЩЕЕ



Расширенные возможности пресс-подборщика Pelikan 1200 придутся по душе всем сельхозтоваропроизводителям. Он предназначен для подбора валков сена естественных и сеяных трав, соломы и подвяленной массы с влажностью сенажа, прессования их в рулоны с последующей обмоткой шпагатом. Равномерная степень прессования обеспечивает длительное хранение кормов. Этот критерий является одним из самых важных при выборе пресс-подборщика. Используя Pelikan 1200, вы получаете идеальные ровные рулоны, которые не рассыпаются и не оседают. Сократить время работы поможет быстрая выгрузка готовых рулонов, оперативный подъем прессующей камеры. Легкость управления и контроля работы позволяют не переживать за ход процесса. Агрегируется тракторами тягового класса 1,4 тс.



### Отсутствие моментов, отвлекающих от управления трактором

С помощью наглядного пульта управления в кабине трактора можно легко наблюдать за заполнением прессовальной камеры, включать и контролировать обмотку, а также следить за моментом открытия и закрытия прессующей камеры. Таким образом, механизатор не отвлекается на визуальный осмотр узлов пресс-подборщика и может полностью сосредоточиться на управлении трактора.

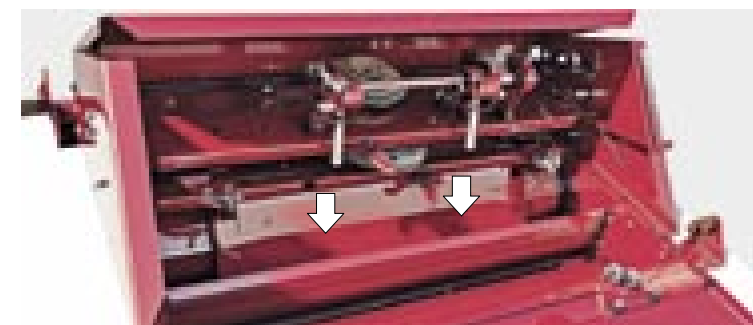

### Быстрый обматывающий механизм

Двойной обматывающий механизм работает на 67% быстрее одинарного. За счет этого производительность пресс-подборщика Pelikan увеличена на 30%.

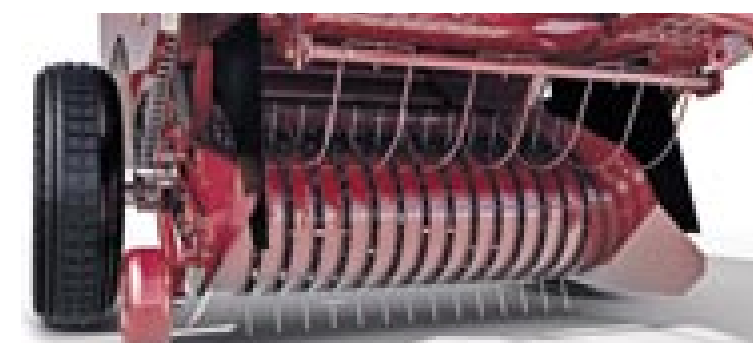

Меньший диаметр

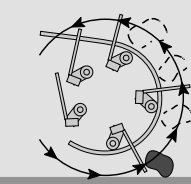

Большой диаметр

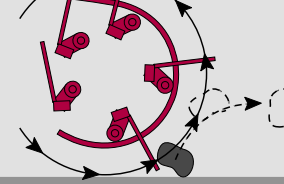

### Защита прессовальной камеры от повреждений

Подборщик большого диаметра помогает избежать попадания камней и посторонних предметов в прессовальную камеру.



### Надежная работа и подстраховка при чрезвычайных ситуациях

Импортный карданный вал и предохранительная муфта обеспечивают надежный привод.

### Рулоны высочайшей плотности

Валы в передней части и планочные цепи в задней части пресс-подборщика создают рулоны высочайшей плотности. Даже если материал находится в очень сухом или мокром состоянии, комбинированная схема стабильно формирует и плотно прессует рулон. Наличие в пресс-подборщике двух систем дает следующие преимущества:

1. Планчатые цепи в задней части начинают скатывать рулон очень рано, за счет чего ядро получается более плотным;
2. Вальцы в передней части придают рулонам оптимальную форму и обеспечивают высокую плотность прессования в конце процесса формирования рулона.

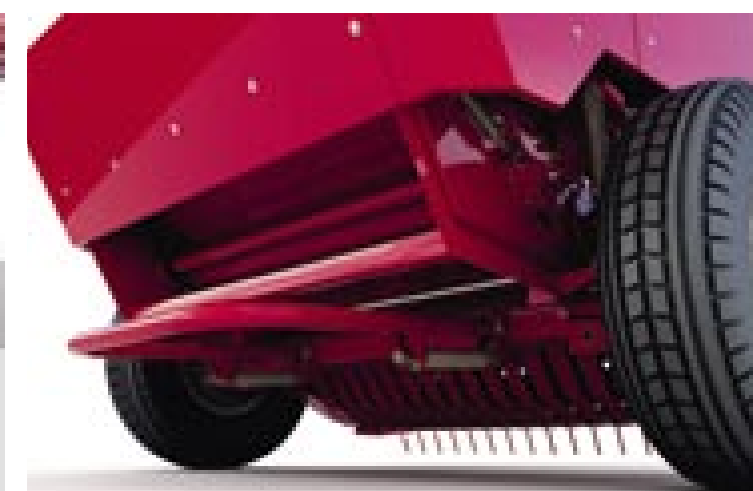

### Оперативность выгрузки рулона

Благодаря скатной горке с мощными пружинами рулоны легко откатываются за предел траектории закрытия прессующей камеры, и трактористу нет необходимости сдавать назад при выгрузке. Результат: время выгрузки всего 8 секунд.

### Быстрый подъем прессующей камеры

Гидроцилиндры подъема прессующей камеры имеют сечение диаметром 50 мм. Это позволяет сократить время подъема до 4 секунд, что на 60% быстрее, чем с гидроцилиндрами диаметром 80 мм.



производительность



комбинированная камера



диаметр рулонов



пульт управления



счетчик рулона



гарантия

# PELIKAN MAX 1500

ВЫХОДЯ ЗА ГРАНИЦЫ ВОЗМОЖНОСТЕЙ



Пресс-подборщик Pelikan Max 1500 станет вашим лучшим помощником в процессе подбора валков сена естественных и сеяных трав или соломы, прессования рулонов с обмоткой их шпагатом. Каждый этап своей работы машина выполняет безупречно. Производительность достигает 12 т/ч, ширина захвата до 2 м. Вы получаете аккуратный, плотный, ровный рулон. Важным принципом функционирования пресс-подборщика является экономия ваших ресурсов – будь то время, энергозатраты или денежные средства. Пресс-подборщик Pelikan Max 1500 создан для идеальной работы.

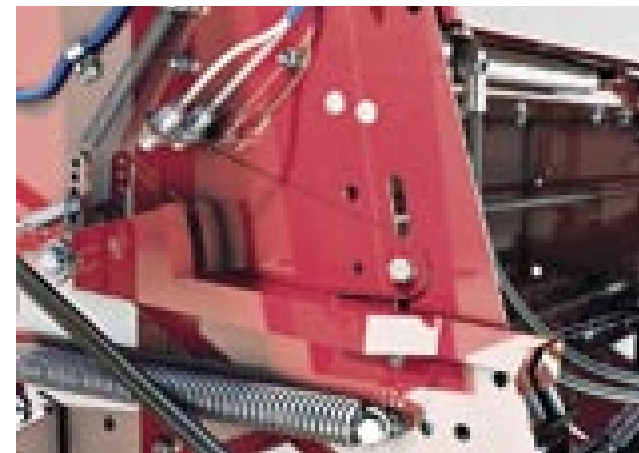

### Надежная работа и подстраховка при чрезвычайных ситуациях

Качественный карданный вал с предохранительной муфтой обеспечивает надежный привод пресс-подборщика.

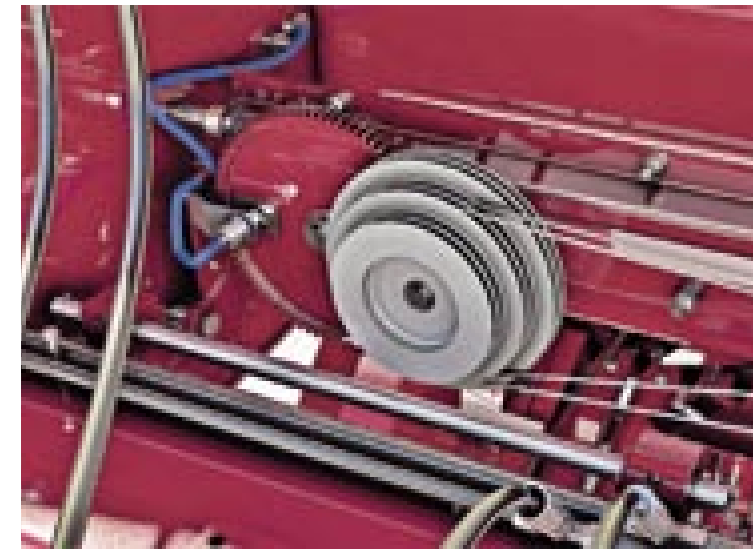

### Экономичный расход шпагата

Степень обмотки рулона шпагатом обеспечивает трехступенчатый шкив. В зависимости от того, на какой диаметр (ступень) будет уложен шпагат, уменьшается или увеличивается расстояние между нитями в процессе обмотки, а соответственно, и расход шпагата.

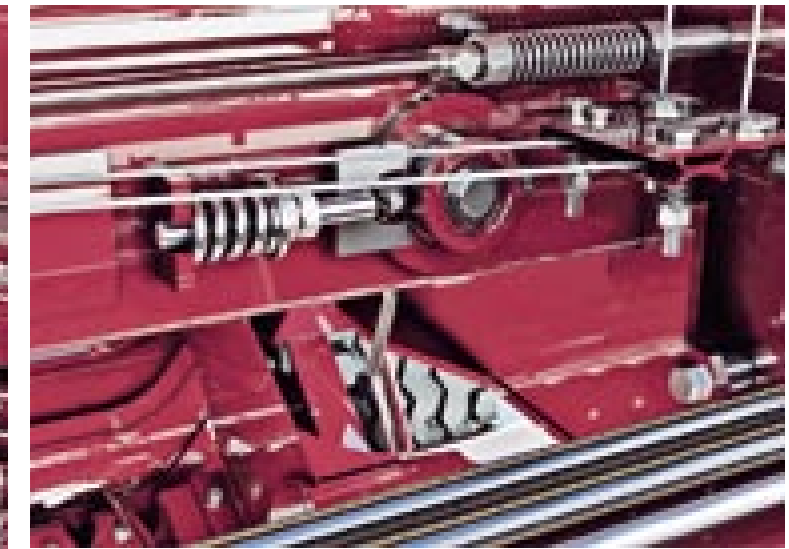

### Надежная обмотка рулона

Необходимая ширина обмотки рулона легко регулируется при помощи передвижных упоров, которые позволяют оптимально настраивать степень обмотки в зависимости от выполняемых задач.

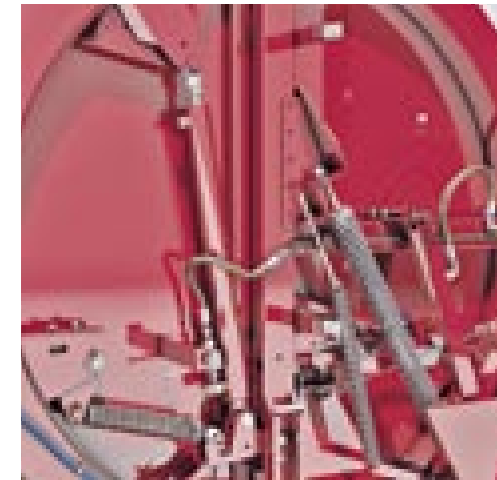

### Быстрый подъем прессующей камеры

Гидроцилиндры подъема прессующей камеры имеют сечение диаметром 50 мм. Это позволяет сократить время подъема до 4 секунд, что на 60% быстрее, чем с гидроцилиндрами диаметром 80 мм.



### Оперативность выгрузки рулона

Благодаря скатной горке с мощными пружинами рулоны легко откатываются за предел траектории закрытия прессующей камеры, поэтому нет необходимости каждый раз сдвигать назад при выгрузке. Результат: время выгрузки всего 8 секунд.

### Ширина захвата машины – 2 метра

Увеличенная ширина захвата позволяет подбирать валки даже за широкозахватными косилками. Таким образом, обеспечивается высочайшая производительность пресс-подборщика.

### Образцовый подбор валков разной массы и влажности

Подбор валков с различной линейной массой и уровнем влажности происходит за счет установленного регулируемого по высоте нормализатора. Высота расположения нормализатора регулируется установкой необходимого звена цепи на карабины. Специальный прижим препятствует всплыванию массы при подборе больших валков, а также предохраняет попадание шпагата при начале обмотки в подбирающий механизм.



### Бесперебойное функционирование

Для предупреждения выхода из строя деталей и узлов подбирающего механизма по причине забивания массой или попадания посторонних предметов в рабочие органы предусмотрен срезной болт, через который передается крутящий момент от звездочки на вал подборщика. В случае забивания массой или попадания посторонних предметов срезание предохранительного болта позволяет избежать поломки подборщика и других элементов.



ширина захвата



производительность



цепочно-планчатая камера



диаметр рулонов



пульт управления



счетчик рулона



гарантия

# OPC 1200

ОБМОТЧИК РУЛОНОВ САМОЗАГРУЗОЧНЫЙ



Обмотчик рулонов самозагрузочный OPC-1200 предназначен для погрузки, обмотки в полимерную пленку и последующей бережной выгрузки упакованного рулона. Обмотчик рулонов OPC-1200 оснащен самозагрузочным захватом, обеспечивающим быструю и эффективную работу – уборка и обмотка происходит во время переезда к следующему рулону или к месту складирования. Процесс обрезки и зажима пленки происходит автоматически, а универсальный подаватель позволяет работать с пленками шириной как 500 мм, так и 750 мм. Управление процессом происходит из кабины трактора с помощью пульта управления, которая так же информирует о конце цикла обмотки и ведет подсчет количества упакованных рулонов. Необходимость производства молока высокого качества, а так же экономический расчет влекут за собой потребность приготовления, хранения и консервации кормов самого высокого качества. Единственной проверенной и повсеместно применяемой технологией является технология приготовления сенажа в рулонах, спрессованными прессподборщиком рулонным Pelikan, а затем обмотанных пленкой. Сенаж в упаковке на протяжении долгого времени хорошо сохраняет сахар, протеины, высокую питательность. Даже после одной порции корма можно получить добавку молока до одного килограмма.



### Сокращения времени

Установлен захват рулонов конструкция которого позволяет производить обмотку во время переезда к следующему рулону или к месту складирования.



### Универсальность

Подаватель пленки изготовлен по универсальной компоновке, что позволяет использовать пленку шириной как 500 мм, так и 750 мм.

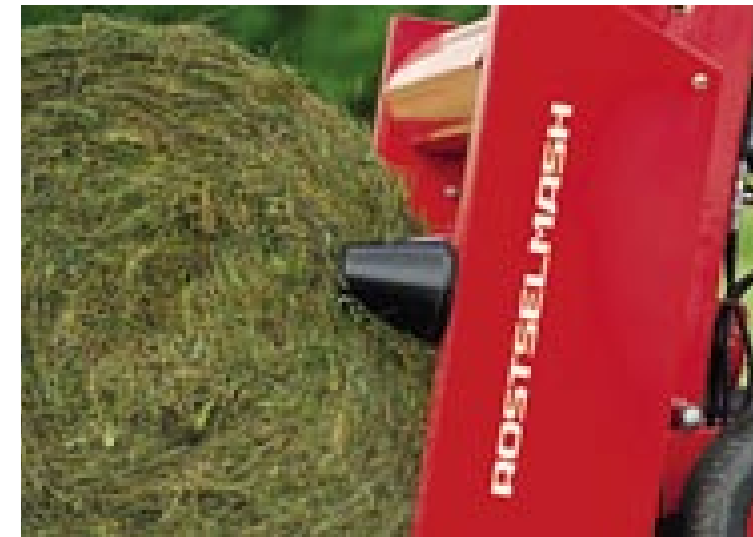

### Исключение скольжения рулона

Для исключения скольжения рулона в процессе обмотки, установлено два опорных и два боковых вращательных вала, позволяющих четко выполнять заданный технологический процесс обмотки.



### Удобство эксплуатации

Процесс обрезки и зажима пленки происходит автоматически, вмешательство оператора необходимо только для замены нового рулона пленки.



диаметр рулонов



самозагрузочный



счетчик рулона



пульт управления

### Комфортные условия работы

Благодаря выносному гидрораспределителю и выносному программируемому блоку подсчета рулонов, управления и контроль процессом обмотки осуществляется дистанционно из кабины трактора.



### Бережная выгрузка

После завершения процесса обмотки выгрузка рулонов осуществляется особо бережно при помощи загрузочного механизма, что исключает повреждение пленки.

# ТПТ-20

АВТОМАТИЗАЦИЯ ПРОЦЕССОВ ПОГРУЗКИ И ТРАНСПОРТИРОВКИ



Прицеп для перевозки тюков ТПТ-20 предназначен для самостоятельной загрузки, транспортировки и разгрузки тюков крупнопакующих пресс-подборщиков **ППТ-1270 Tukan Max**. ТПТ-20 позволяет одному оператору производить загрузку и перевозку тюков без остановки, за один проход, не выходя из кабины трактора. Таким образом, можно загрузить до 20 тюков на одну тележку.

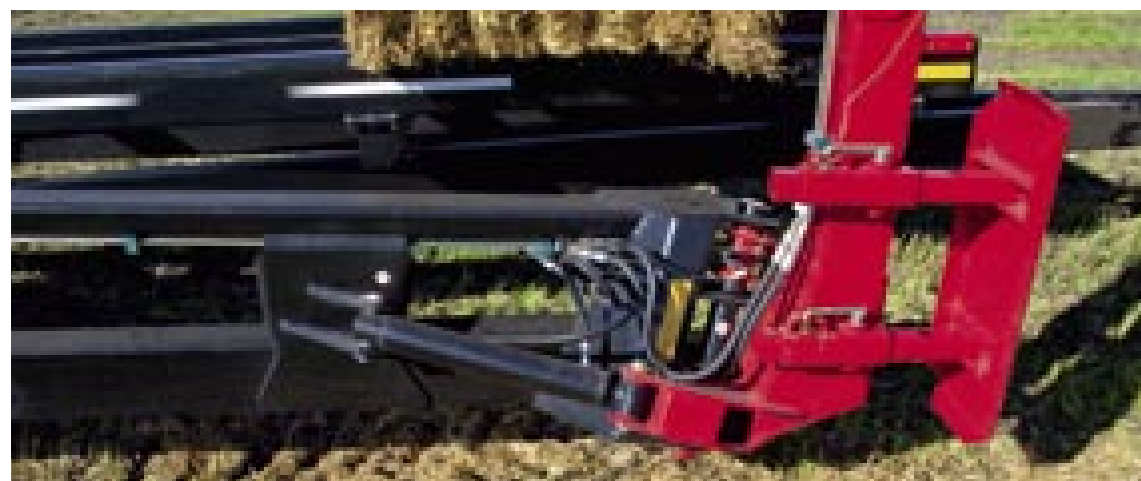

**Надежность цепи транспортера:** цепи, которые приводят толкатель в движение, находятся в нише рамы, поэтому контакт и повреждение тюка с цепью сводится к минимуму.

**Высокая надежность конструкции:** на ТПТ-20 установлена усиленная балка колес, чтобы осуществлять перевозки тяжелых грузов в условиях вибраций и нагрузок. Это позволило увеличить надежность всей конструкции тележки.



**Система управления** и монитор оператора отвечают за программирование и операции над тележкой ТПТ-20. Система управления позволяет приводить в движение захват для подбора тюков (манипулятор), толкатель для перемещения тюков и разгрузочную платформу.



**Высокая скорость выгрузки:** выгрузка производится быстро и легко благодаря новому дизайну конструкции. Задняя разгрузочная платформа наклоняется назад, перемещая тюки на землю. Палуба перемещается в первоначальное положение. Затем оставшиеся тюки перемещаются на разгрузочную платформу и процесс выгрузки повторяется.

**Ручное управление** подключается в кабине трактора проводом, который является стандартным для дополнительных портов на большинстве тракторов. Кабель предназначен для подключения к источнику питания.

**Увеличение сроков хранения:** укладка в несколько ярусов исключает контакт и длительное пребывание большинства тюков на влажной поверхности.



грузоподъемность



пульт управления



количество тюков



самозагрузочное



гарантия

# ТПР 8/10/16

АВТОМАТИЗАЦИЯ ПРОЦЕССОВ ПОГРУЗКИ  
И ТРАНСПОРТИРОВКИ

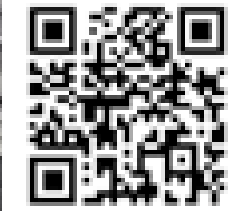

### Экономия времени

Для того чтобы собрать рулоны со 100 га и перевезти их на расстояние до 5 км за 2 дня, необходим всего один трактор.



### Простота эксплуатации

Комфорт в работе обеспечивается с помощью пульта дистанционного управления.



### Автоматизированная работа

Применение гидроподъема полностью исключает использование ручного труда при подборе и разгрузке рулонов.



грузоподъемность



пульт управления



КОЛИЧЕСТВО  
РУЛОНОВ



самозагрузочное



гарантия

Прицеп для транспортировки рулонов самозагрузочный ТПР 8/10/16 – это лучший способ бережного сбора вашего урожая. Аккуратный подбор и загрузка рулонов проводится вилочным захватом, который с помощью гидроцилиндра поднимает рулон на платформу. Далее передняя стенка передвигает рулон назад. Разгрузка производится методом сдвига рулонов передней стенкой через задний гидравлически открывающийся борт. Они легко скользят по направляющим, сохраняя форму и целостность. Емкость прицепа составляет 8–16 рулонов диаметром 1,2–1,5 м, в зависимости от модели. Время загрузки одного рулона – 25–30 секунд. Машина будет служить очень долго, так как цепной транспортер находится в закрытой нише, что полностью исключает контакт цепи с рулоном и повреждение ниток.

### Минимум техники

При перевозке рулонов в места складирования погрузчик в поле будет постоянно простаивать (недостаток техники на перевозке), к тому же нужен еще один погрузчик на разгрузку рулонов. При использовании прицепа необходим один трактор, который не привязывает к себе дополнительную технику и не требует организации работы целого комплекса сельскохозяйственных машин на разгрузочно-погрузочные работы.



# FENIX 800

ВСЕГДА НА ВЫСОТЕ



### Минимум усилий при установке ковша

Погрузчик может быть оборудован указателем контроля установки ковша или вилок в заданное положение, что очень удобно при эксплуатации машины.



грузоподъемность



ковш



ковш



палетный захват



вилы штыревые



грабельная решетка



захват для подъема рулонов



грузоподъемное устройство

Надежный и прочный погрузчик фронтальный универсальный Fenix 800 предназначен для погрузки таких грузов, как снег, щебень, песок, сено, солома, силос, навоз, минеральные удобрения и т.д., а также для перевозки и укладки в скирды рулонов и копен сена, соломы. Его показатели позволяют назвать его одним из самых производительных. Погрузчик Fenix 800 многофункционален и универсален, круг его возможностей широк благодаря набору сменных адаптеров, таких как ковш, грабельная решетка, грузоподъемное устройство, вилочный захват, бульдозерный отвал. Есть возможность агрегатироваться с целой линейкой тракторов (MTЗ-50, MTЗ-52, MTЗ-80, MTЗ-82). Погрузчик имеет невероятную долговечность и износоустойчивость. Простое управление позволяет работать легко и эффективно.



### Надежность работы

Усиленные сварочные швы и рама обеспечивают бесперебойность работы даже в тяжелых условиях.



### Большая грузоподъемность

Надежные гидроцилиндры повышенной грузоподъемности обеспечивают подъем грузов без сбоев и проволочек.



### Удобный доступ ко всем точкам обслуживания

Удобство в обслуживании обеспечивается конструкцией разгружающей панели погрузчика, которая дает возможность доступа ко всем важным элементам трактора.

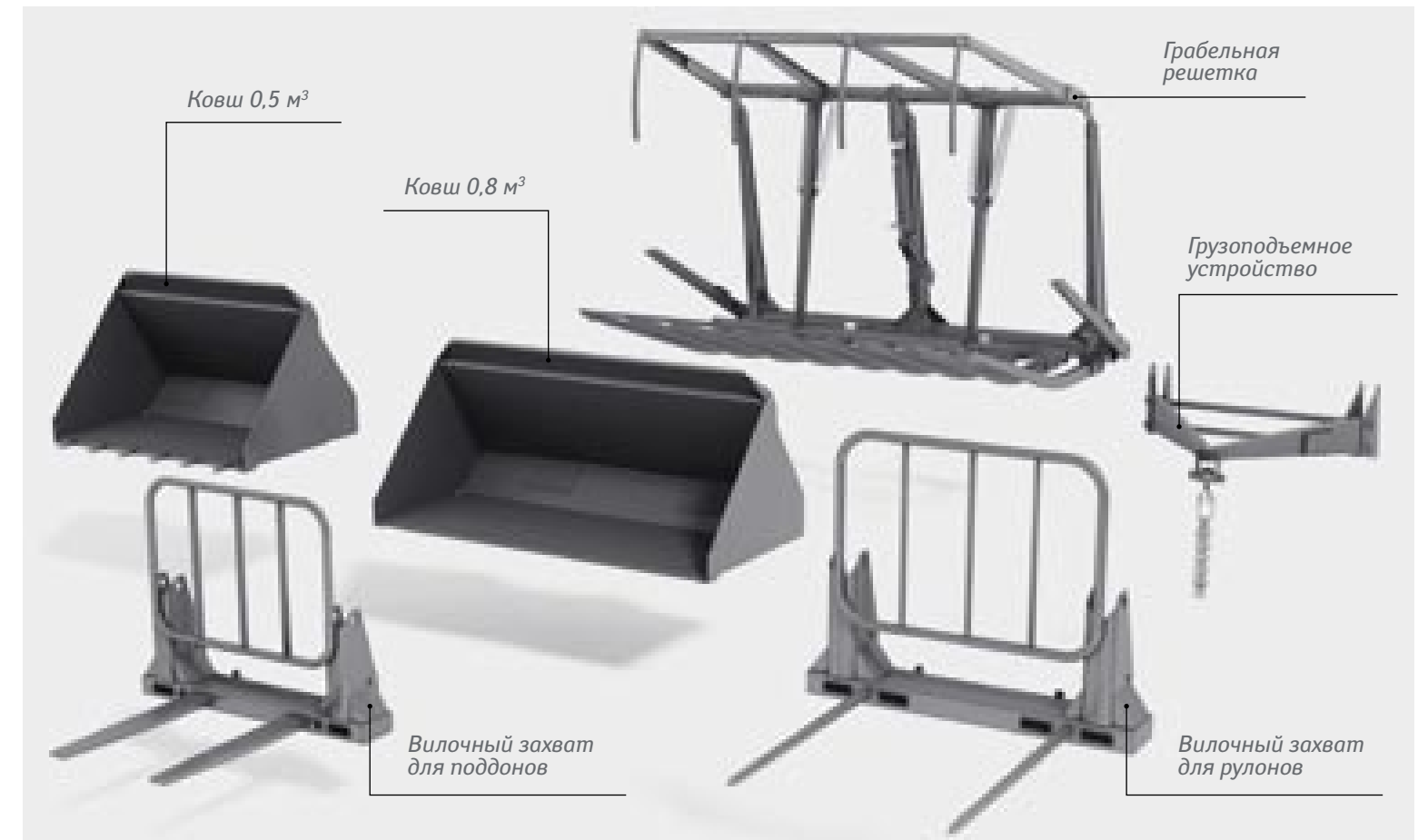

### Широкие технические возможности

Погрузчик Fenix 800 обладает обширными техническими возможностями: может агрегатироваться с широкой линейкой тракторов, работать с самыми разными грузами, имеет набор сменных адаптеров.



### Отвал коммунальный-плужный

Отвал коммунальный-плужный предназначен для очистки проезжей части улиц, площадей, дорог и тротуаров с твердым покрытием. Может использоваться для очистки зерновых токов и животноводческих ферм. Имеет возможность навески совместно с погрузчиком фронтальным ПФУ-800 Fenix. Ширина рабочей зоны 2,5 м, угол поворота до 35°.

# FENIX MAX 1600

ПОГРУЗОЧНЫХ ДЕЛ МАСТЕР



Погрузчик Fenix Max 1600 многофункционален: скирдование соломы и сена, погрузка сыпучих материалов, силоса, рулонов, навозоудаление. Он легко выполняет все эти задачи. Fenix Max 1600 имеет простую и надежную конструкцию. Он представляет собой высокоуниверсальный гидравлический погрузчик, агрегирующийся с трактором МТЗ 80. Эта машина широко используется в различных отраслях сельского хозяйства: животноводстве, овощеводстве, растениеводстве и т.д. Также применяется при проведении строительно-монтажных и коммунальных работ. Простейшее управление дарит комфорт и удобство в процессе труда.



грузоподъемность до 2т



ковш 1,0м<sup>3</sup>



грабельная решетка



грузоподъемное устройство



### Удобство работы

Погрузчик оборудован указателем контроля установки ковша или вил в заданное положение.

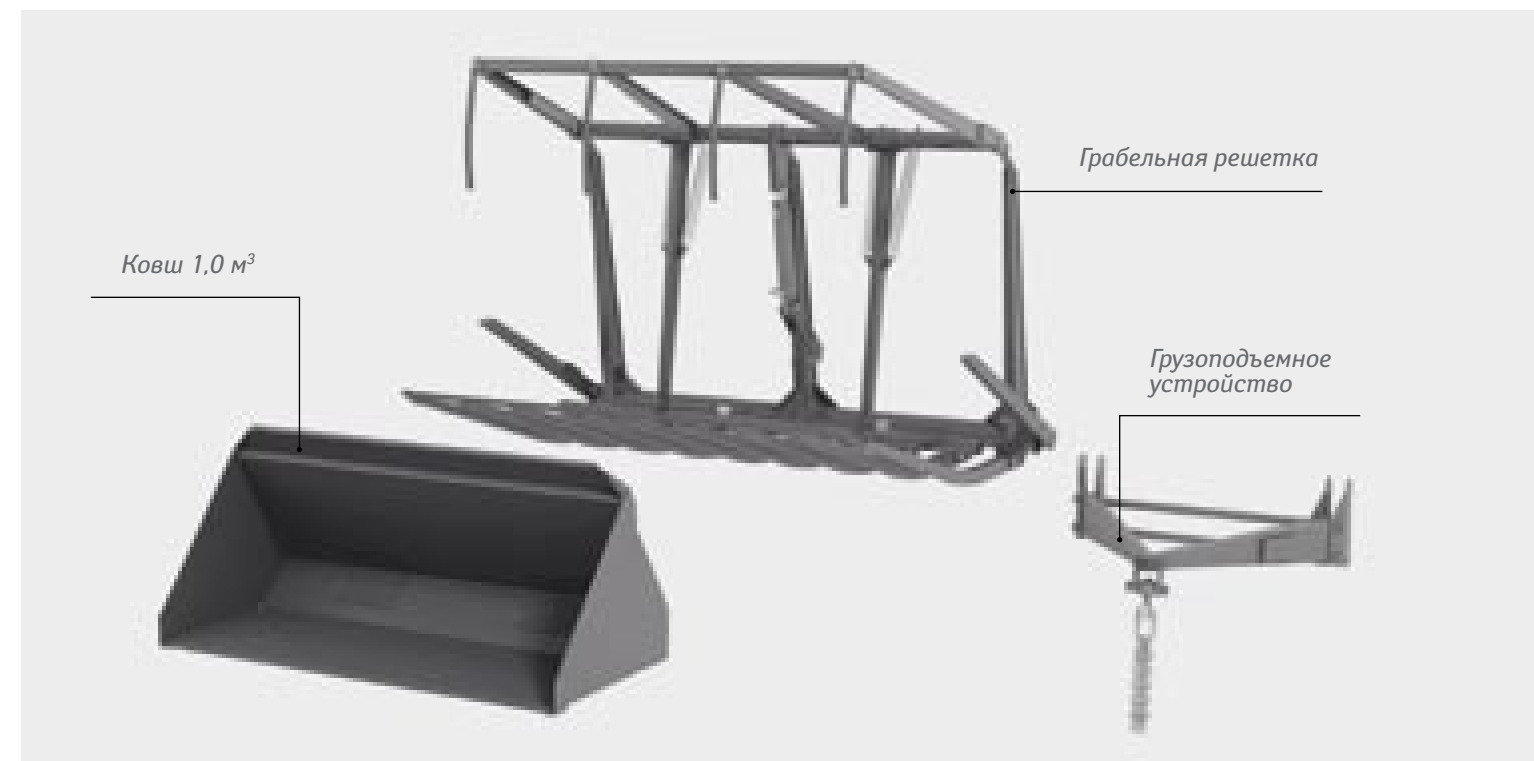

Ковш 1,0 м<sup>3</sup>

Грабельная решетка

Грузоподъемное устройство

### Большая грузоподъемность при помощи вашего МТЗ 80

Надежные гидроцилиндры повышенной грузоподъемности, а также передние колеса обеспечивают подъем грузов без сбоев и проволочек до 2 т при помощи трактора МТЗ 80.

### Удобство в обслуживании

Конструкция разгружающей панели погрузчика дает возможность простого доступа к элементам трактора при его техническом обслуживании и запуске пускового двигателя.

### Надежность работы

Усиленные сварочные швы и рама обеспечивают надежность эксплуатации даже в тяжелых условиях работы.

### Широкие технические возможности

Широкая линейка сменных адаптеров. Высота разгрузки до 6,5 метра.

### Стандартная комплектация изделия:

Подъемное оборудование, решетка грабельная, ковш 1 куб. м, грузоподъемное устройство.

### Дополнительная комплектация:

Вилы (для силоса и навозоудаления), приспособление для погрузки рулонов и тюков льна и сена, вилочный захват.

# ПФН 3000

МАКСИМАЛЬНЫЕ ВОЗМОЖНОСТИ



Погрузчик фронтальный навесной ПФН 3000 поможет выполнить такие работы, как погрузка различных сельскохозяйственных грузов (навоза, минеральных удобрений, песка и т.п.) в транспортные средства, смесительные установки и машины для внесения удобрений, механизация внутрискладских работ с затаренными и незатаренными минеральными удобрениями и другими грузами, погрузка и укладка рулонов. Круг возможностей машины очень широк благодаря набору сменных адаптеров. Эффективность функционирования не вызывает сомнений благодаря высокой производительности ПФН-3,0. Удобное управление и точки обслуживания ликвидируют лишние затраты времени. Агрегируется с тракторами иностранного и отечественного производства (CA5E, Genesis и др.) класса 130...275 л.с. Погрузчик может использоваться во всех почвенноклиматических зонах.

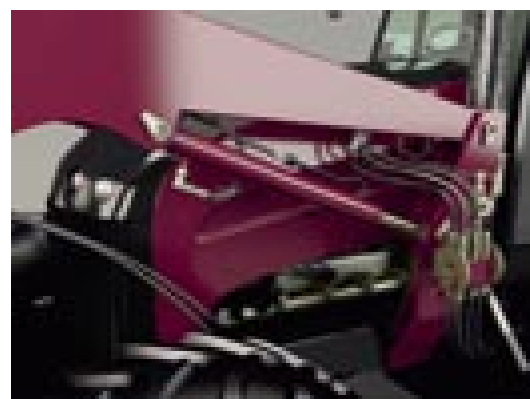

### Удобный доступ ко всем точкам обслуживания

Удобство в обслуживании обеспечивается конструкцией разгружающей панели погрузчика, которая дает возможность доступа к элементам трактора при его техническом обслуживании и запуске пускового двигателя.

- грузоподъемность
- ковш
- палетный захват
- вилы штыревые
- захват для подъема рулонов
- грейферный захват
- отвал



### Простое и комфортное управление.

Гидроцилиндры погрузчика подключены к гидросистеме трактора и управляются джойстиком, устанавливаемым в кабине трактора. К сменным рабочим органам фронтального погрузчика относятся:

- ковш вместимостью 0,76м<sup>3</sup> для работы с минеральными удобрениями и другими малосыпучими и сыпучими грузами плотностью 1,0...1,5 т/м<sup>3</sup> (1000...1500 кг/м<sup>3</sup>);
- грейфер для работы с силосом, тюками;
- рамка для погрузки поддонов - для погрузочно-разгрузочных работ с транспортированием на небольшие расстояния затаренных и штучных грузов на поддонах;
- рамка для погрузки для подбора и укладки рулонов сена и соломы в скирды или транспортные средства



### Доступное обслуживание

Техническое обслуживание ПФН 3000 предельно упрощено и не требует специального инструмента и оборудования.



### Большая грузоподъемность

Надежные гидроцилиндры повышенной грузоподъемности обеспечивают подъем грузов без сбоев и проволочек.



### Надежность работы

Надежные сварочные швы и рама обеспечивают надежность работы даже в тяжелых условиях.

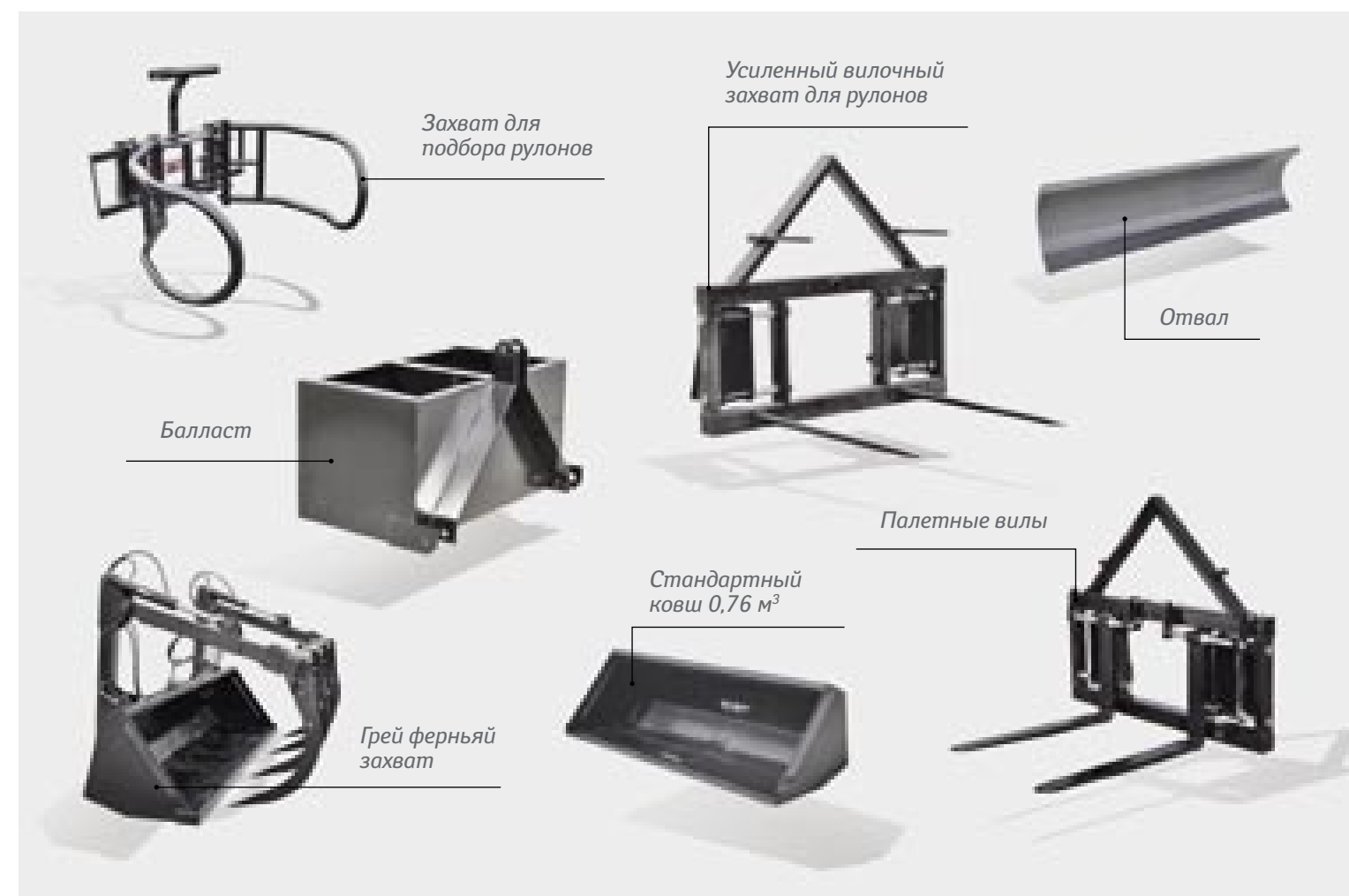

### Широкие технические возможности

Погрузчик обладает обширными техническими возможностями: может агрегироваться с широкой линейкой тракторов, работать с самыми разными грузами, имеет набор сменных адаптеров.



# CORMORANT VERTICAL 800-1200

БЫСТРЕЕ И БОЛЬШЕ

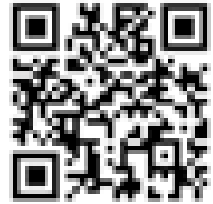

## Тщательное измельчение и долговечность службы

Миксеры Cormorant Vertical 800-1200 имеют шнек конусообразной формы. Он делает процесс измельчения крупногабаритных рулонов и тюков равномерным. Шнек при этом не подвергается деформации, изгибу. Это значительно продлевает срок службы и увеличивает надежность машины, а также обеспечивает качественное приготовление корма с фракцией 3-4 см и не допускает прессование корма.

## Оперативность приготовления смеси

Двухскоростной редуктор позволяет быстрее приготовить смесь. На первой скорости вращения редуктора осуществляется резка и смешивание корма. На второй скорости вращения осуществляется выгрузка кормов. Переключение скоростей производится строго при остановленном тракторе. Для получения фракции 6-8 см требуется 20-25 минут работы машины, для получения фракции 3-4 см - 30-35 минут.



## Долговечность

Особенная форма самозатачивающихся ножей гарантирует долговечную работу миксера. Применение специальной стали с антикоррозийным покрытием при изготовлении шнека и днища миксера обеспечивает стойкость и надежность машины.

Чтобы добиться высокой продуктивности от крупного рогатого скота, как источника молока и мяса, его необходимо обеспечивать всеми необходимыми микроэлементами, которые должны содержаться в кормовой смеси. Миксеры-кормораздатчики вертикальные созданы с этой целью. Все ингредиенты в миксере-кормораздатчике смешиваются тщательно, а готовый состав имеет однородную консистенцию. Таким образом, животные не смогут выбрать из корма самые вкусные для него составляющие, а употребляют в пищу абсолютно все компоненты кормовой смеси, а следовательно, получают весь набор питательных веществ. Одна полная загрузка кормораздатчика Cormorant Vertical обеспечивает питание от 56 молочных коров, что подходит для хозяйства среднего размера. На ваш выбор представлены миксеры вместимостью от 8 до 12 м<sup>3</sup>. Так, вы можете подобрать миксер, соответствующий вашим потребностям.



## Качество смеси

Конусообразная форма бункера обеспечивает равномерное смешивание кормов и высокое качество состава. Электронные весы позволяют с точностью до 1 кг отмерять компоненты корма, загружать необходимые ингредиенты в нужном количестве.



**Опции:** - Двухскоростной редуктор  
- Гидравлический противнож



загрузка корма



обслуживаемое поголовье



пульт управления



весы



объем



время приготовления корма



гарантия

# CORMORANT HORIZONTAL 1300–1500

ТАНДЕМ УДОБСТВА И МНОГОФУНКЦИОНАЛЬНОСТИ



## Отменное измельчение и смешивание

Центральная смешивающая система обеспечивает быстрое и равномерное измельчение и перемешивание травяной массы или сенажа с формированием фракций минимального размера за счет использования горизонтальных шнеков из высокопрочной стали толщиной 15 мм. В устройстве машины функционируют 184 ножа-измельчителя. Специальная конструкция витков шнека позволяет равномерно подавать корм через выгрузное окно.

## Удобство использования

Система управления из кабины трактора (рычаги с тросовым приводом) обеспечивает удобство работы.

Чтобы добиться высокой продуктивности от крупного рогатого скота, его необходимо обеспечить всеми необходимыми микроэлементами, которые должны содержаться в кормовой смеси. Миксеры-кормораздатчики горизонтальные Cormorant Horizontal 1300–1500 сделают смесь полноценной, упростят процесс приготовления и раздачи корма. На ваш выбор горизонтальные миксеры представлены объемом 13 и 15 м<sup>3</sup>. Используется уникальная центральная смешивающая система. Выгрузка измельченной и смешанной массы происходит на две стороны, при этом левое выгрузное устройство гидравлическое, а правое механическое. Максимальное количество ингредиентов – 12. Специальная программа позволяет задавать 6 последовательных режимов раздачи корма. Причем одновременная загрузка составляет от 4,8 тонны кормовых компонентов. Результатом использования машины с такой невероятной многофункциональностью и универсальностью станет здоровый сильный скот, увеличение надоев.



## Точность дозирования

Точность дозирования ингредиентов гарантирует электронная взвешивающая система G5.1.5 с тремя загрузочными ячейками. Также имеется возможность программирования 12 различных рационов.



## Долговечность корпуса

Корпус машины представляет собой сверхмощную стальную емкость с усиленным днищем толщиной 10 мм.

## Задний бункер

Дополнительное окно на бункере обеспечивает легкую загрузку зерна и добавок.

## Опции:

- Двухсторонняя центральная разгрузка;
- Парковочные тормоза;
- Гидравлические тормоза;
- Пневматические тормоза;
- Электрическое дистанционное управление (3 опции);
- Механическое дистанционное управление (3 опции).



загрузка корма



обслуживаемое поголовье



пульт управления



весы



объем



время приготовления корма



гарантия

# МЗВ/М/2/8

МЕЛЬНИЦЫ ЗЕРНОВЫЕ ВАЛЬЦОВЫЕ И МОЛОТКОВЫЕ



Вальцовые и молотковые зерновые мельницы Ростсельмаш МЗВ/М 2000–8000 предназначены для дробления зерновых культур (пшеница, рожь, ячмень) и кукурузы, семян бобовых и масляничных растений. Могут использоваться как самостоятельные машины, а также в составе технологических линий для производства кормов. Мельницы Ростсельмаш гарантируют получение высококачественного измельченного зерна с минимальными затратами.

#### Большая надежность

Двойные пластинчатые пружины обеспечивают стабильное поджатие валцов. Магнитная рамка исключает попадание металлических предметов в приемную камеру валцов, предохраняя их от поломки. Валцы изготавливаются из хромистой стали, что повышает их надежность и продлевает ресурс использования.

#### Широкий модельный ряд

Вальцовые мельницы доступны в трех модификациях и способны обработать в час до 8,5 тонны зерна.

#### Долговечность

Бильные ножи из высококачественной углеродистой стали обеспечивают оптимальное измельчение на протяжении долгих лет.

#### Компактность машины

Небольшой вес и компактность обеспечивают эффективную работу молотковой мельницы МЗМ 2 в небольших и средних фермерских хозяйствах.



Высоконадежные закрытые подшипники обладают повышенным ресурсом.



#### Легко регулировать

Заслонка регулирует объем подаваемого зерна для плющения на моделях МЗВ 3 – МЗВ 8.



Гидромотор привода выгрузного шнека устанавливается на модели МЗВ 8



грузоподъемность



выгрузной шнек



гарантия

#### Легко настроить

Степень измельчения зерна молотковой мельницей МЗМ 2 легко изменить, передвинув регулировочную заслонку в бункере.

#### Маневренность

Выгрузной шнек на модели МЗВ 8 приводится в действие гидромотором и может поворачиваться на 180 градусов.

#### Экономичность

Молотковая мельница МЗМ 2 быстро и экономично измельчает до двух тонн зерна в час.

СП 320

ПРИЦЕПНОЙ СТОЛБОСТАВ

СН 140

НАВЕСНОЙ СТОЛБОСТАВ

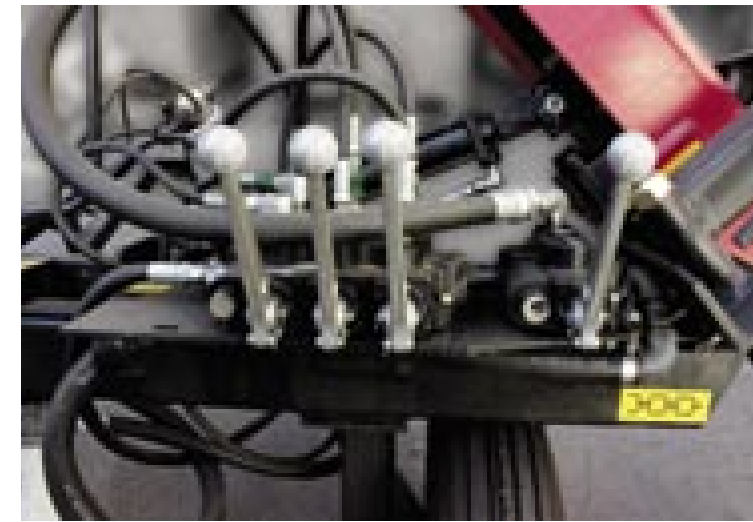

#### Гидравлическое управление

В стандартную комплектацию прицепных столбоставов входит гидравлическое управление для максимального удобства и безопасности операции. При помощи удобных рукояток оператор может осуществить наклон (влево-вправо, вперед-назад) запрессовывающего молотка и забить шпалерный столб.



#### Модификация с двигателем внутреннего сгорания

Модель оснащена 9-л бензиновым двигателем и использует собственный гидравлический насос, что позволило исключить использование ремней или шкивов.

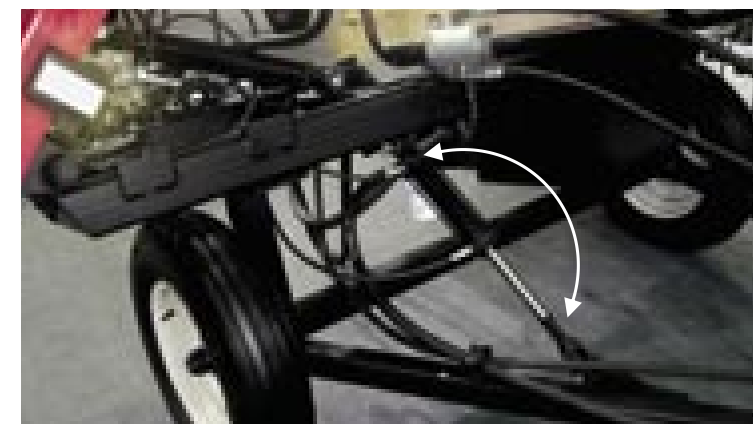
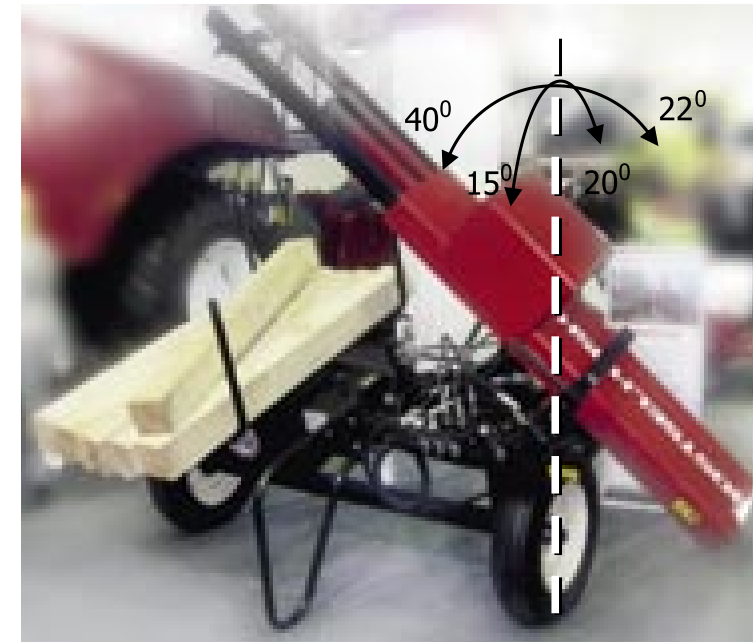

#### Автономная гидросистема

Все машины оборудованы автономной гидравлической системой, что исключает возможность попадания загрязнённого масла извне. Все модели оснащены мощным гидравлическим насосом, который позволяет полноценно работать даже на пониженных оборотах энергосредства.

#### Диапазон наклона молота

**Прицепной столбостав:**

По горизонтали, влево 40°– вправо 22°

По вертикали, влево 15°– вправо 20°

**Навесной столбостав:**

По горизонтали, влево 22° – вправо 22°

По вертикали, влево 15°– вправо 35°



ударная сила



вес молота



гарантия

#### Прицепной столбостав СП-320 и навесной столбостав СН-140

предназначены для запрессовки в почву шпалерных столбов и кольев на виноградниках, ягодниках, в шпалерных садах, на пастбищах, фермах. Доступны модификации прицепного столбостава, работающего как от ВОМ трактора, так и автономно, от установленного двигателя внутреннего сгорания. Машина идеально подходит для фермеров, скотоводов и подрядчиков.

## ПРИЦЕПНАЯ И НАВЕСНАЯ ТЕХНИКА ДЛЯ КОРМОЗАГОТОВКИ

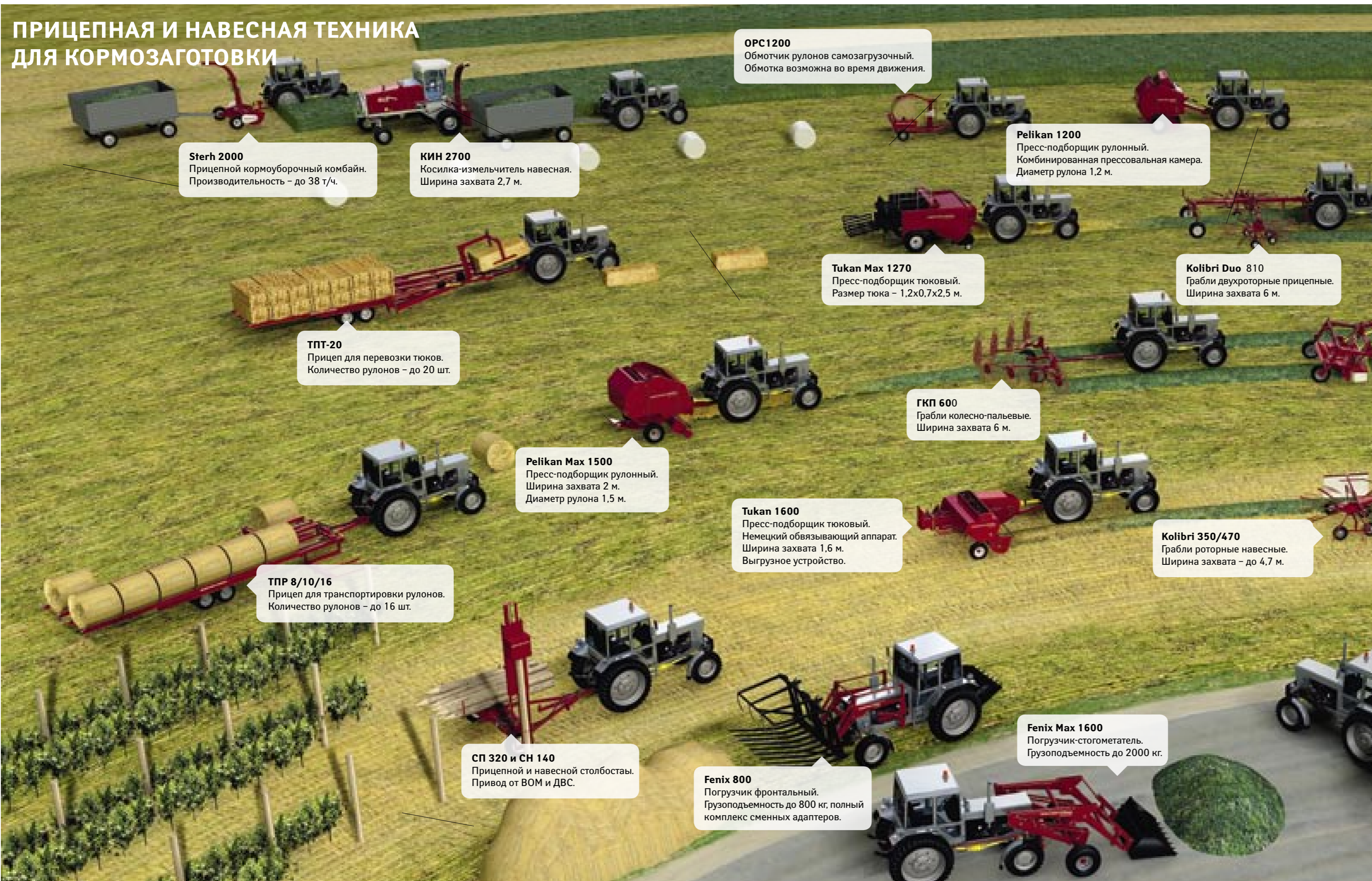

**Sterh 2000**  
Прицепной кормоуборочный комбайн.  
Производительность – до 38 т/ч.

**КИН 2700**  
Косилка-измельчитель навесная.  
Ширина захвата 2,7 м.

**ОРС1200**  
Обмотчик рулонов самозагрузочный.  
Обмотка возможна во время движения.

**Pelikan 1200**  
Пресс-подборщик рулонный.  
Комбинированная прессовальная камера.  
Диаметр рулона 1,2 м.

**Tukan Max 1270**  
Пресс-подборщик тюковый.  
Размер тюка – 1,2x0,7x2,5 м.

**Kolibri Duo 810**  
Грабли двухроторные прицепные.  
Ширина захвата 6 м.

**ТПТ-20**  
Прицеп для перевозки тюков.  
Количество рулонов – до 20 шт.

**ГКП 600**  
Грабли колесно-пальцевые.  
Ширина захвата 6 м.

**Pelikan Max 1500**  
Пресс-подборщик рулонный.  
Ширина захвата 2 м.  
Диаметр рулона 1,5 м.

**Tukan 1600**  
Пресс-подборщик тюковый.  
Немецкий обвязывающий аппарат.  
Ширина захвата 1,6 м.  
Выгрузное устройство.

**Kolibri 350/470**  
Грабли роторные навесные.  
Ширина захвата – до 4,7 м.

**ТПР 8/10/16**  
Прицеп для транспортировки рулонов.  
Количество рулонов – до 16 шт.

**СП 320 и СН 140**  
Прицепной и навесной столбасты.  
Привод от ВОМ и ДВС.

**Fenix 800**  
Погрузчик фронтальный.  
Грузоподъемность до 800 кг, полный комплекс сменных адаптеров.

**Fenix Max 1600**  
Погрузчик-стогометатель.  
Грузоподъемность до 2000 кг.



**КРФ 3500**  
Косилка ротационная фронтальная.  
Ширина захвата 3,4 м.

**SupSun 2400**  
Косилка роторная с кондиционером.  
Ширина захвата 2,4 м.

**Berkut 3200**  
Косилка ротационная прицепная с плющилкой.  
Ширина захвата 3,2 м.

**Strige 2100-2800**  
Косилки ротационные навесные. Самые легкие в своем классе.  
Ширина захвата 2,1/2,4/2,8 м.

**Cormorant Horizontal 1300-1500**  
Миксер-кормораздатчик горизонтальный.  
Вместимость от 13 до 15 м³.

**Cormorant Vertical 800-1200**  
Миксер-кормораздатчик вертикальный.  
Вместимость от 8 до 12 м³.

## КОСИЛКИ

Модель	Strige 2100	Strige 2400	Strige 2800	SapSun 2400	Berkut 3200	KRF 3500
Тип	навесная	навесная	навесная	навесная	прицепная	фронтальная
Производительность, га/ч, до	3,0	3,6	4,0	3,0	4,5	6
Ширина захвата до, м	2,1	2,4	2,8	2,4	3,2	3,4
Рабочая скорость, км/час, не более	15			18		
Количество роторов	5	6	7	6	8	8
Число оборотов ВОМ, об/мин	540			1000		
Частота вращения ротора, об/мин	2850			3000		
Потребляемая мощность, кВт/л.с., не более	35/48		46/63		55/75	
Тип плющения	-	-	-	V-образный кондиционер	Шевронные вальцы	V-образный кондиционер/шеvronные вальцы
Высота среза растений, см ±2	8			4-10		
Масса косилки не более, кг	430	470	510	920	1 500	1 450



## КОСИЛКА-ИЗМЕЛЬЧИТЕЛЬ НАВЕСНАЯ

Модель	КИН-2700
Тип	навесная фронтальная
Производительность за 1 час основного времени при уборке зеленой массы урожайностью не менее 20 т/га, влажностью не менее 80%, т/ч	30±1,4
Рабочая скорость движения, км/ч, не более	12
Ширина захвата (конструкционная), м	2,75
Частота вращения приводного вала энергосредства, об/мин	770±10
Потребляемая мощность, кВт/л.с., не более	62/85
Высота среза, см	6, 10, 14
Полнота сбора зеленой массы в процессе кошения (без учета потерь от высоты среза), не менее	98
Степень измельчения листостебельной массы, %, не менее, при длине частиц не более:	
100 мм	70
200 мм	95
Масса, кг, не более	1500

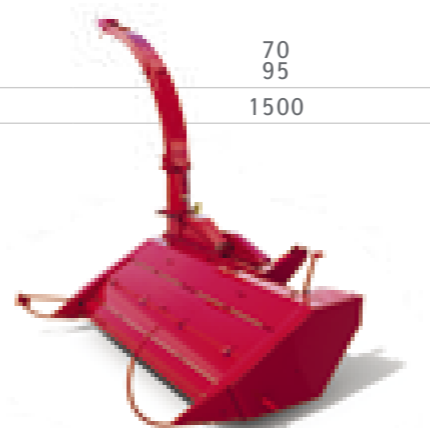

## ПРИЦЕПНОЙ КОРМОУБОРОЧНЫЙ КОМБАЙН

Модель	Sterh 2000
Тип	полуприцепной
Производительность, т/ч, до	38
Рабочая ширина захвата, м	2,0
Рабочая скорость, км/час, не более	7,2
Направление выгрузки	назад, налево
Высота подачи измельченной массы, м, не менее	3,5
Количество режущих ножей на измельчителе, шт.	6
Длина частиц в массе, мм, не более	20
Высота среза, см	6-15
Число оборотов ВОМ, об/мин	540
Частота вращения измельчающего аппарата	1000
Масса, кг, не более	1250

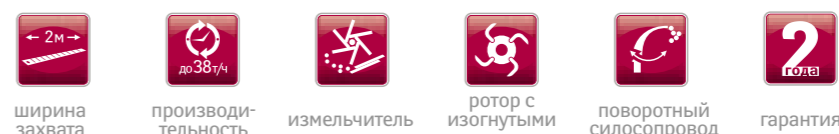

## ИЗМЕЛЬЧИТЕЛЬ СОЛОМЫ

Модель	Kiwi 2000
Ширина захвата, м	2,0
Производительность за 1 час основного времени, га/ч, до	4,0
Рабочая скорость км/ч, до	7,2
Частота вращения измельчающего аппарата, об/мин	1000
Потребляемая мощность, кВт/л.с., не более	30/41
Число оборотов ВОМ трактора, об/мин	540
Агрегируется с тракторами т/с	1,4
Масса, кг, не более	950±20

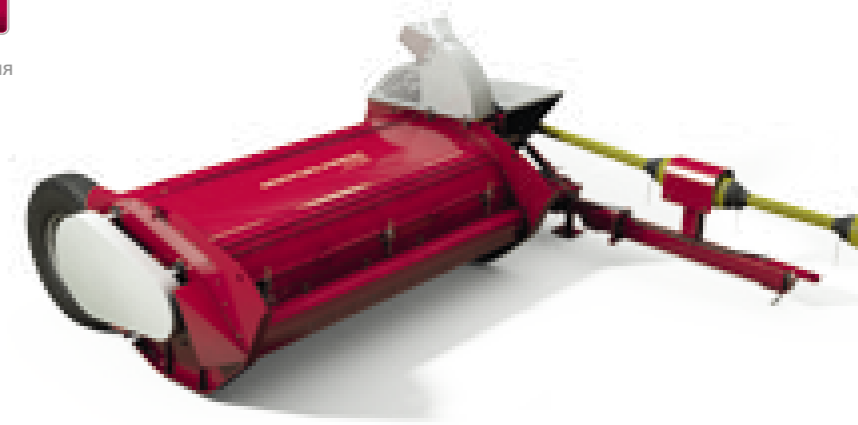

## КОСИЛКА ДЛЯ ОБКОСА ДОРОГ

Модель	Cheege 184
Тип	навесная
Ширина захвата, м	1,8
Угол поворота в вертикальной плоскости	135°
положительный угол	90°
отрицательный угол	-45°
Скорость лезвий, м/с	48
Тип ножей	молотковый
Частота вращения ротора, об/мин	2200
Потребляемая мощность, кВт/л.с., не более	55/75
Число оборотов ВОМ трактора, об/мин	1000
Масса конструкционная, кг	700

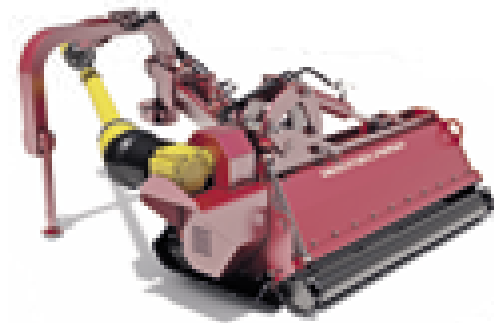
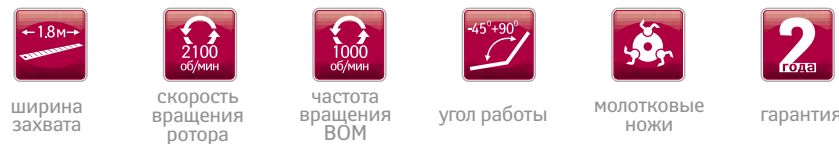

## ГРАБЛИ-ВАЛКООБРАЗОВАТЕЛИ

Модель	Kolibri mini 350	Kolibri 470	Kolibri Duo 810	ГКП 600
Тип	навесные		прицепные	
Количество роторов	1	2	2	-
Производительность за 1 час основного времени, га/час, до	4,2	5,6	8	6
Ширина захвата конструктивная, м, до	3,5	4,7	6,9-7,7	6
Рабочая скорость, км/час, не более	12	14	14	12
Число оборотов роторов, об/мин, до	79,5	66	66	-
Ширина валка, м, до	1,1	1,4	1,4	-
Потребляемая мощность, кВт/л.с., не более	22/30	30/41	40/55	-
Число оборотов ВОМ трактора, об/мин	-	-	540	-
Масса, кг, не более	450	600	1800	590

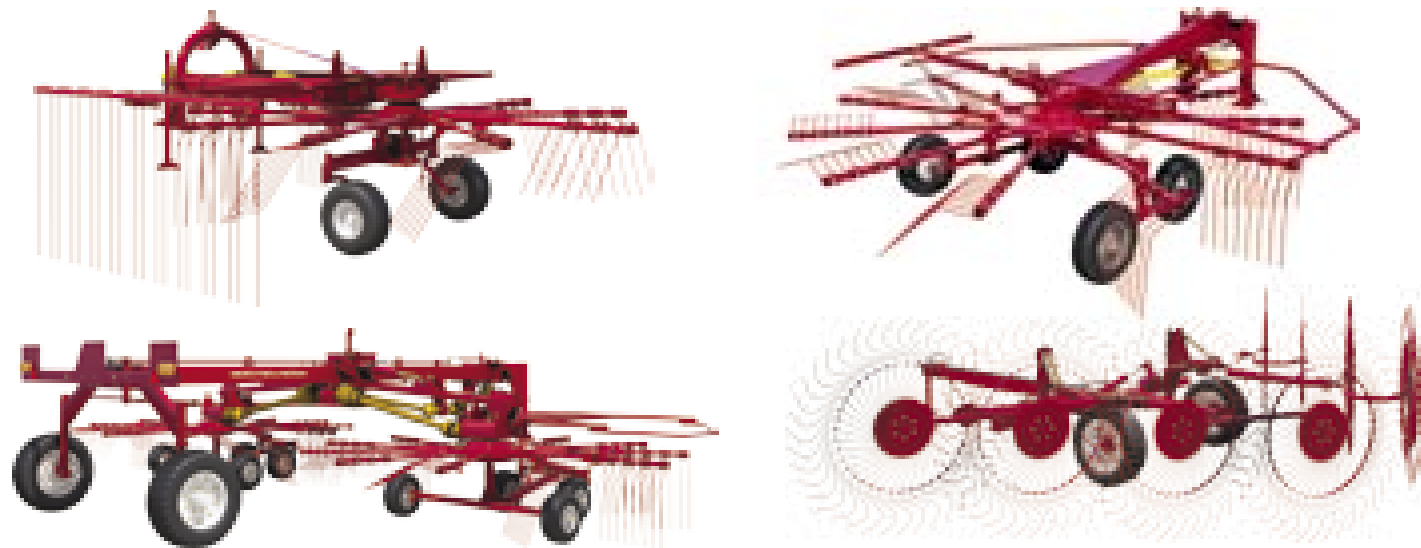
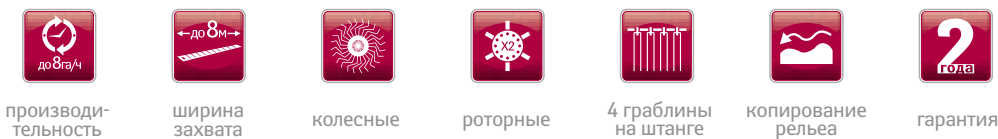

## ПРЕСС-ПОДБОРЩИКИ ТЮКОВЫЕ

Модель	Tukan 1600	Tukan Max 680	Tukan Max 1260	Tukan Max 1270
Тип	полуприцепной	полуприцепной	полуприцепной	полуприцепной
Габаритные размеры, (мм):				
длина	5300	6800	6800	7050
ширина	2410	2460	2460	2640
высота	1930	2900	2900	2950
Ширина подбирающего механизма, мм	1 550±50	1900	2200	2200
Масса, кг	1630	5100	5500	5900
ВОМ трактора, об/мин	540	1100	1100	1100
Потребляемая мощность, л.с./кв	55/40	70/52	85/61	100/75
Количество узловязателей, шт	2	4	5	6
Система очистки узловязателей	-	2 вентилятора	3 вентилятора	3 вентилятора
Частота хода поршня, в мин.	88	52	52	52
Размеры тюка, (мм):				
длина	460	800	1200	1200
ширина	370	600	600	700
высота	от 500 до 1300	от 1000 до 2500	от 1000 до 2500	от 1000 до 2500
Тормозная система	-	гидравлическая	гидравлическая	гидравлическая
Плотность тюков, кг/м³:				
сено	120-230	210-260	210-260	210-260
солома	120-230	120-150	120-150	120-150
Вес тюка, кг				
сено, до	10-50	300	470	550
солома, до	10-50	180	270	340

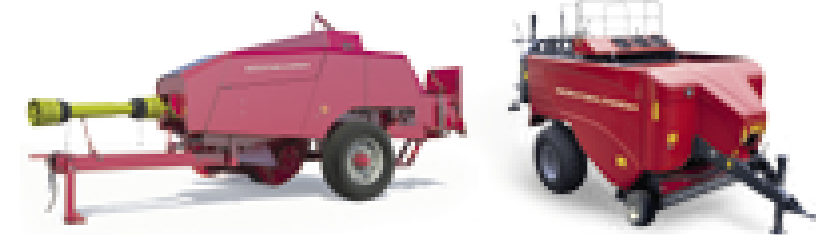

## ПРЕСС-ПОДБОРЩИКИ РУЛОННЫЕ

Модель	Pelikan 1200	Pelikan Max 1500
Тип	полуприцепной	полуприцепной
Тип прессовальной камеры	комбинированная (цепочно-планчатая)	
Производительность, т/час, до	10	12
Ширина захвата, м	1500	1600/2000 (опция)
Рабочая скорость, км/час, не более	9	10
Число оборотов ВОМ трактора, об/мин	540	540
Потребляемая мощность, кВт/л.с., не более	45/61	45/61
Плотность прессования, кг/м³, не менее		
на сене	120-200	100-180
на соломе	70	50-120
Диаметр рулона, м	1,2	1,5
Длина рулона, м	1,2	1,2
Масса рулона, кг, не более	270	550
Масса, кг, не более	2500	2600

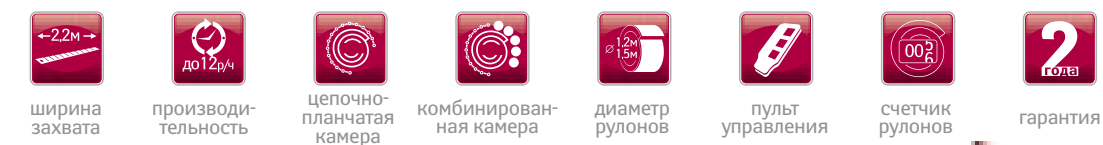

## ОБМОТЧИК РУЛОНОВ САМОЗАГРУЗОЧНЫЙ

Модель	ОРС 1200
Тип	полуприцепной
Диаметр рулона, м	1,2х1,2
Ширина пленки, мм	500/750
Размеры, мм: ширина высота длина	1,6 2,4 3,3
Вид пленки для обмотки	специальная полиэтиленовая пленка толщиной 0,025–0,03 мм, эластичная, самоклеющаяся, со стабилизатором ультрафиолетового излучения
Ширина пленки, мм	500/750
Количество оборотов поворотной рамы (стола) для пленки, об: 500 мм 750 мм	24 16
Максимальная скорость поворота рамы, об/мин	35
Максимальная рабочая скорость, км/ч	10
Тяговый класс трактора	0,9
Привод обмотчика	гидравлический от гидравлической системы трактора
Привод поворотной рамы	гидромотор
Шины	23х8,50-12 10 PR
Колесная колея, мм	2200
Габариты (в рабочем положении), мм: длина ширина высота	4350 2700 2380
Масса, кг	950

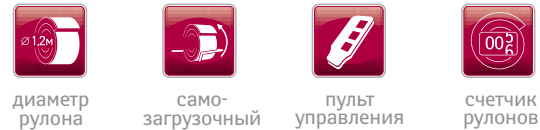

диаметр рулона само-загрузочный пульт управления счетчик рулонов



## ПРИЦЕПЫ ДЛЯ ТРАНСПОРТИРОВКИ РУЛОНОВ

Модель	ТПР 8	ТПР 10	ТПР 12
Тип	полуприцепная	полуприцепная	полуприцепная
Масса, кг	2498	2995	4350
Транспортировочная ширина, м	2,6	3,8	3,9
Длина площадки/общая длина, м	11,3/13,4	7,9/10,4	11,3/13,7
Шины, шт	4	4	8
Гидравлика: гидроцилиндр подъема площадки, шт гидроцилиндр наклона захвата рулонов, шт гидромотор 22,2 куб. дюйма, шт	1 1 2	1 1 2	2 2 4
Ручной пульт дистанционного управления	напряжение 12 вольт, предохранитель: 15 ампер		
Грузоподъемность: рулонов диаметром 1,2 м рулонов диаметром 1,5 м	7 8	8 10	14 16
Максимальная масса загрузки тележки, кг	6000	5500	12731
Масса при максимальной загрузке, кг	8498	8491	16983
Мощность трактора, л.с./кВт	80/45	80/60	100/75
Вес трактора при макс. нагрузке, кг	5660	5660	11340
Масса при максимальной загрузке, кг, не более	32		

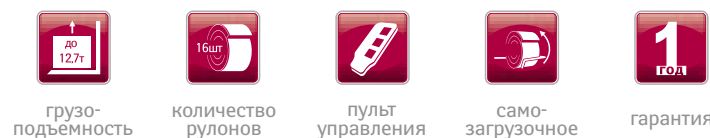

грузо-подъемность количество рулонов пульт управления само-загрузочное гарантия



## ПРИЦЕП ДЛЯ ТРАНСПОРТИРОВКИ ТЮКОВ

Модель	ТПТ 20
Тип	полуприцепная
Масса, кг	4181
Транспортировочная ширина, м	3,1
Длина площадки/общая длина, м	10,36/13
Шины, шт	8
Гидравлика: гидроцилиндр подъема захвата, шт гидроцилиндр захвата тюков, шт гидроцилиндр поворота захвата, шт гидроцилиндр подъема площадки, шт	1 1 1 2
Ручной пульт дистанционного управления	напряжение 12 вольт
Грузоподъемность: размер тюка 1,22 x 1,22 x 2,44 м, шт размер тюка 0,81 x 0,88 x 2,44 м, шт размер тюка 0,91 x 1,22 x 2,44 м, шт	8 20 16 (складирование в 2 яруса)
Максимальная масса загрузки тележки, кг	11340
Масса при максимальной загрузке, кг	16983
Максимальная скорость буксировки загруженной тележки, км/ч	32

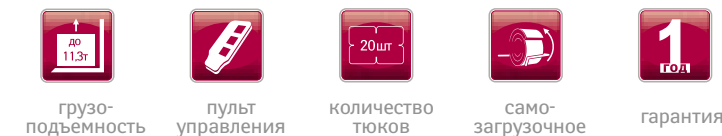

грузо-подъемность пульт управления количество тюков само-загрузочное гарантия



## ПОГРУЗЧИКИ ФРОНТАЛЬНЫЕ

Модель	Fenix 800	Fenix Max 1600	ПФН 3000
Тип	навесной фронтальный	полуприцепной фронтальный	навесной фронтальный
Грузоподъемность, кг с грабельной решеткой с остальными рабочими органами	500 800	1600 1600–2000	190 2200–3800
Высота погрузки, м, не менее с ковшем с грабельной решеткой	2,5 3,5	4,1 4,1–5,2	4,04 4,2
Угол разгрузки ковша, град. вкл.	60°	55°	62°
Сменные адаптеры	ковш 0,5/0,8 м <sup>3</sup> , грабельная решетка, грузоподъемное устройство, вилочный захват, бульдозерный отвал	ковш 1 м <sup>3</sup> , грабельная решетка, грузоподъемное устройство	ковш 0,76 м <sup>3</sup> , грейферный ковш, захват для поддонов, вилы штыревые
Масса погрузчика (с ковшем), кг, не более	826	1928	1270

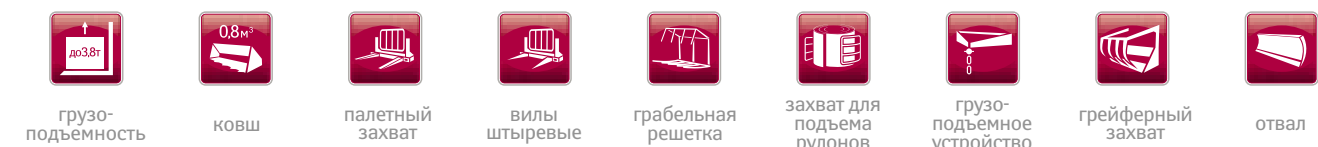

грузо-подъемность ковш палетный захват вилы штыревые грабельная решетка захват для подъема рулонов грузо-подъемное устройство грейферный захват отвал





## МИКСЕРЫ-КОРМОРАЗДАТЧИКИ

Модель	Cormorant Vertical 800	Cormorant Vertical 1000	Cormorant Vertical 1100	Cormorant Vertical 1200	Cormorant Horizontal 1300	Cormorant Horizontal 1500
Тип	вертикальный			горизонтальный		
Вместимость, м³	8	10	11	12	13	15
Габаритные размеры, (мм):						
длина	5200	5375	5400	5440	6000	6200
ширина	2200	2500	2500	2500	2300	2400
высота	2500	2620	2620	2880	2600	2600
Единовременная загрузка корма, тонн	2	2,4	2,5	2,6	4,8	5
Количество шнеков	1 вертикальный			2 горизонтальных		
Количество ножей	9 шт.					
Редуктор	односкоростной					
Высота выгрузки, см	80			регулируемая		
Требуемая мощность трактора, кВт/л.с., не более	45/61			52/70		
Число оборотов ВОМ	540					
Время приготовления 1 порции корма, мин	30					
Обслуживаемое поголовье одним миксером	56	70	77	84	65-90	75-110
Вес собственный, тонн	3800	3950	4050	4100	5000	5600



загрузка корма



обслуживаемое поголовье



пульт управления



весы



объем



объем



время приготовления корма



гарантия



## МЕЛЬНИЦЫ ЗЕРНОВЫЕ ВАЛЬЦОВЫЕ И МОЛОТКОВЫЕ

Модель	МЗМ 2	МЗВ 3	МЗВ 4	МЗВ 8
Диаметр валцов, см	6 бильных ножей	20	25	25
Количество шлицев на дюйм	-	8 (6 кукуруза)		
Поджатие валцов	-	двойные пластинчатые пружины		
Магнитная рамка	стандарт			
Потребляемая мощность	электродвигатель 3,7-5,5 кВт, 3450 об/мин (по аказу)	ВОМ или электродвигатель 2,2-3,7 кВт, 1750 об/мин	ВОМ или электродвигатель 3,7-5,5 кВт, 1750 об/мин	ВОМ 40-60 л.с.
Выгрузной шнек	-	-	-	с гидроприводом
Шины	не устанавливаются			стандарт
Производительность, т/ч	2,1	1,4-2,8	2,8-4,2	5,6-8,5
Масса, кг	66	105	145	245



производительность



выгрузной шнек



гарантия



## СТОЛБОСТАВЫ

Модель	Cormorant Vertical 800	Cormorant Vertical 1000
Тип	навесной	прицепной
Рама	сварные трубчатые стальные конструкции	
Объем коробки противовеса, л	90	
Ширина колеи, мм	1750	
Колесные диски	15°	
Колесные подшипники	Конические, роликовые	
Вес молота, кг	141 (пустой); до 318 с балластом	
Ударная сила, кг	45360	
Максимальная/минимальная высота подъема молота, м	2,67/1,09 (3,25/1,67 с увеличенной мачтой)	
Максимальный/минимальный ход молота, мм	1570/410	
Диапазон наклона молота по вертикали, градусов	15° вперед / 35° назад	20° вперед / 15° назад
Диапазон наклона молота по горизонтали, градусов	22° влево / 22° вправо	40° влево / 22° вправо
Масса, от ВОМ/ДВС, кг	515	540/590



ударная сила



вес молота



гарантия

